

RU

РУКОВОДСТВО ПО ЭКСПЛУАТАЦИИ

Компактное устройство приточной вентиляции
Tion Бризер Lite

EAC

СОДЕРЖАНИЕ

1. ОБЩИЕ СВЕДЕНИЯ.....	3
2. КОМПЛЕКТ ПОСТАВКИ.....	4
3. МЕРЫ БЕЗОПАСНОСТИ.....	5
4. ТЕХНИЧЕСКИЕ ХАРАКТЕРИСТИКИ.....	7
5. УСТРОЙСТВО И ПРИНЦИП РАБОТЫ.....	8
6. ПОДГОТОВКА К ЭКСПЛУАТАЦИИ.....	20
7. СЕРВИСНОЕ ОБСЛУЖИВАНИЕ.....	26
8. ХРАНЕНИЕ, ТРАНСПОРТИРОВКА, ВЫВОД ИЗ ЭКСПЛУАТАЦИИ.....	30
9. ГАРАНТИЙНЫЕ ОБЯЗАТЕЛЬСТВА.....	31
СВИДЕТЕЛЬСТВО О ПРИЕМКЕ.....	67

Привет!

Благодарим за покупку Tion Бризер Lite! В этом Руководстве по эксплуатации содержится полная информация об устройстве, способах его настройки и правилах обслуживания.

1. ОБЩИЕ СВЕДЕНИЯ

Компактное устройство приточной вентиляции Tion Бризер Lite (далее по тексту – устройство) предназначено для принудительного нагнетания воздуха с улицы внутрь помещения. При использовании устройства по назначению:

- при помощи вентилятора свежий воздух подается с улицы в помещение;
- при помощи канального фильтра производится очистка воздуха;
- при помощи нагревателя¹ приточный воздух может быть подогрет до выбранной пользователем температуры.

Перед использованием устройства внимательно изучите Руководство по эксплуатации, условия гарантийных обязательств, а также проверьте его комплектность и внешний вид.

Устройство не предназначено для обогрева помещений.

Устройство не является изделием медицинского назначения.

Устройство соответствует требованиям Технических условий и требованиям Технических регламентов Таможенного союза:

- ТУ 27.51.15-009-66248641-2018;
- ТР ТС 004/2011 «О безопасности низковольтного оборудования»;
- ТР ТС 020/2011 «Электромагнитная совместимость».

Копия сертификата о соответствии приложена к пакету документации и размещена на сайте www.tion.ru/about/doc.

Разработано:

АО «Тион Умный микроклимат».

630090, г. Новосибирск, ул. Инженерная, 20.

Произведено в КНР.

Телефон единой службы поддержки: 8 (800) 500-60-29.

www.tion.ru



¹ Кроме устройств в комплектации Tion Бризер Lite Eco.

2. КОМПЛЕКТ ПОСТАВКИ

Комплекты поставки устройства приведены в таблице 2.1.

Таблица 2.1. Комплекты поставки

Перечень изделий и принадлежностей	Кол-во, шт.	
	Tion Бризер Lite	Tion Бризер Lite Eco
Устройство	1	1
Нагреватель	1	—
Переходник	—	1
Руководство по быстрому старту	1	1
Руководство по эксплуатации	1	1
Гарантийный талон	1	1
Монтажный комплект:		
Канальный фильтр G4 ²	1	1
Кольцо распорное (для установки фильтра)	1	1
Воздухозаборная решетка Tion	1	1
Уплотнительный элемент	1	1
Монтажный шаблон	1	1
Дюбель-гвоздь 10×50 (для крепления устройства)	2	2
Винт самонарезающий 4×90 (для крепления воздухозаборной решетки)	2	2

Для того чтобы изменить комплектацию³ устройства после покупки, обратитесь в ближайший авторизованный сервисный центр или сервисную службу организации-продавца и закажите установку соответствующего комплектующего: нагревателя или переходника. Адреса авторизованных сервисных центров указаны в гарантийном талоне.



Канальный фильтр класса G4 может быть заменен на высокоэффективный канальный фильтр класса E11. Для этого приобретите данный фильтр в интернет-магазине компании tion.ru или у официальных дилеров.

² Значение эффективности фильтра по синтетической и атмосферной пыли составляет не менее 90% (согласно ГОСТ Р EN 779-2014).

³ Изменение комплектации оплачивается отдельно.

3. МЕРЫ БЕЗОПАСНОСТИ

В настоящем Руководстве по эксплуатации приняты следующие обозначения:



ОСТОРОЖНО! Требования, несоблюдение которых может привести к серьезной травме, летальному исходу или повреждению устройства.



ВНИМАНИЕ! Требования, несоблюдение которых может привести к серьезному повреждению устройства.



Устройство не предназначено для использования детьми и людьми с особенностями физического, сенсорного или умственного развития, кроме случаев, когда использование устройства осуществляется под контролем лиц, ответственных за их безопасность.



Не оставляйте шнур питания в зоне досягаемости детей и домашних животных, даже если устройство выключено.



Не храните упаковочные материалы (картон, пакеты и т.д.) в доступном для детей и домашних животных месте.



Не производите ремонт или вмешательство в конструкцию устройства. При обнаружении каких-либо повреждений или возможных признаков нештатной работы обратитесь в Сервисный центр организации-продавца за консультацией о возможности дальнейшей эксплуатации устройства.



Не эксплуатируйте устройство при повреждениях изоляции шнура электропитания или деталей корпуса.



Отключайте устройство от сети электропитания перед проведением планового обслуживания.



Перед проведением монтажных работ оставьте устройство в теплом помещении на 2 ч во избежание его выхода из строя, образования конденсата и повреждения пластиковых деталей после хранения или транспортировки устройства при низкой температуре.



Не допускается эксплуатация устройства в помещениях с температурой воздуха ниже +10°C и выше +50°C.



Не допускается эксплуатация устройства в помещениях с относительной влажностью воздуха выше 80% при температуре +30°C.



Не допускается длительное воздействие на устройство прямых солнечных лучей.



Не допускается монтаж и эксплуатация устройства с нарушением требований монтажа, указанных в настоящем Руководстве по эксплуатации и на монтажном шаблоне.



Необходимо выключать и отсоединять устройство от сети электропитания во время грозы.



Если Вы намерены полностью выключить (обесточить) устройство на длительное время, после отправки команды на выключение дождитесь двойного звукового сигнала и только после этого извлеките вилку сетевого шнура из розетки. В противном случае заслонка может остаться открытой, и воздух с улицы под действием естественной тяги будет поступать через устройство в помещение.



Не обнуляйте счетчик дней до замены фильтра без замены фильтра. Эксплуатация устройства с фильтром, выработавшим свой ресурс, может привести к уменьшению производительности, шумной работе вентилятора и выходу устройства из строя.

4. ТЕХНИЧЕСКИЕ ХАРАКТЕРИСТИКИ

Таблица 4.1. Технические характеристики

Параметр ³	Значение	
	Tion Бризер Lite	Tion Бризер Lite Eco
Номинальная потребляемая мощность ⁴ , Вт	900	50
Мощность нагревательного элемента, Вт	850	—
Допустимый диапазон температуры воздуха на входе в устройство, °С	-25...+50	0...+50
Производительность по потоку воздуха ⁵ , м ³ /ч	(20/30/45/60/75/100)±10%	(20/30/45/60/75/100)±10%
Уровень звукового давления, дБА	18/23/29/35/40/48	18/23/29/35/40/48
Параметры сети электропитания	230±10% В~, 50 Гц	230±10% В~, 50 Гц
Масса устройства (нетто), кг	3±0,1	2,8±0,1
Длина кабеля питания, м	3±0,15	3±0,15
Габаритные размеры корпуса (В×Ш×Г), мм	(260×260×130)±1	(260×260×130)±1
Срок службы, лет	5	5
Гарантийный срок эксплуатации, лет	2	2
Совместимость с устройствами ⁶ , имеющими беспроводную технологию Bluetooth	Есть	Есть

⁴ Заявленные технические характеристики обеспечиваются только при эксплуатации устройства с воздухозаборной решеткой Tion, установленной со стороны улицы на вентиляционном канале.

⁵ Значение определено согласно ГОСТ IEC 60335-1-2015, п. 10.1.

⁶ Производительность устройства зависит от условий эксплуатации. С помощью кнопки управления на корпусе устройства можно активировать три скорости воздушного потока: №2, №4 и №6. Для включения устройства на любую из скоростей в диапазоне от №1 до №6 используйте мобильное приложение Tion Remote.

⁷ Устройство имеет версию протокола беспроводной технологии Bluetooth 4.2. Поддерживаемые версии: 4.0, 4.1, 4.2 и 5.0.

5. УСТРОЙСТВО И ПРИНЦИП РАБОТЫ

5.1 Устройство

Устройство, смонтированное в соответствии с требованиями п. 6.2 настоящего Руководства по эксплуатации, является компактной системой приточной вентиляции. Внешний вид системы и ее состав показаны на рисунке 5.1.



Рисунок 5.1. Состав системы:

1 – блок вентилятора; 2 – заслонка; 3 – нагреватель/переходник
(в зависимости от комплектации); 4 – фильтр; 5 – теплоизоляционная труба;
6 – воздухозаборная решетка Tiop; 7 – кнопки управления; 8 – кабель питания

5.2 Принцип работы

Устройство монтируется⁸ на стену с воздушным каналом, ведущим на улицу. Через воздушный канал воздух с улицы подается в помещение при помощи вентилятора (рис. 5.1, поз. 1). Воздушный канал защищен теплоизоляционной трубой (рис. 5.1, поз. 5) и имеет наклон в сторону улицы, предотвращающий попадание дождевой воды внутрь устройства. На воздушный канал со стороны улицы устанавливается воздухозаборная решетка Tion (рис. 5.1, поз. 6).

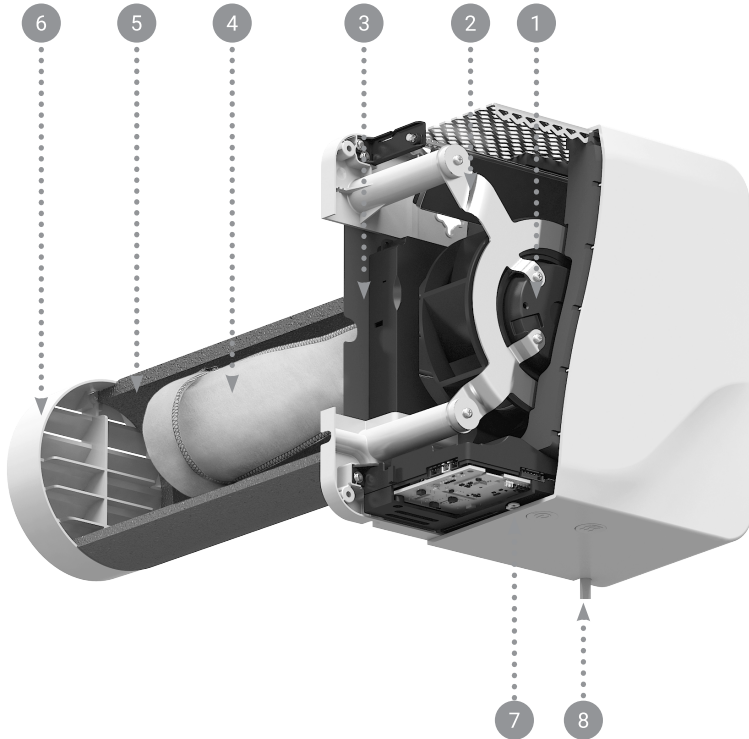
Внутри воздушного канала установлен канальный фильтр класса G4 (рис. 5.1, поз. 4). Воздух, проходящий через фильтр, очищается от пуха, шерсти, крупной пыли, пыльцы и спор плесневых грибов и других крупных загрязнителей.

Под выбросным отверстием располагается заслонка (рис. 5.1, поз. 2). Она автоматически закрывается при переводе устройства в режим «Ожидание» (п. 5.3.4) и предотвращает попадание в помещение уличного воздуха.

При необходимости приточный воздух может быть подогрет⁹ при помощи нагревателя (рис. 5.1, поз. 3).

Управление устройством осуществляется с помощью кнопок управления (рис. 5.1, поз. 7) или программного обеспечения для мобильных устройств (далее по тексту – ПО) Tion Remote (п. 5.4).

Принцип работы устройства схематично изображен на рисунке 5.2.



Рисунок 5.2. Принцип работы устройства

⁸ Требования к выполнению монтажа устройства приведены в разделе 6.2 и на монтажном шаблоне.

⁹ Кроме устройств в комплектации Tion Бризер Lite Eco. В комплектации Tion Бризер Lite Eco вместо блока нагревателя установлен переходник.

5.3 Пользовательский интерфейс

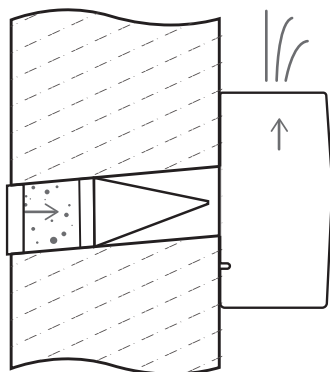
Пользовательский интерфейс устройства состоит из следующих элементов, при помощи которых можно контролировать параметры работы устройства и изменять настройки согласно пожеланиям:



- кнопки управления;
- световая индикация;
- звуковая индикация.

Для перехода между режимами работы устройства используются кнопки управления на нижней части корпуса устройства. Подробное описание функций кнопок управления приведено в п. 5.3.1.

Актуальное состояние устройства отображается с помощью трех индикаторов, расположенных на лицевой панели. Подробное описание системы индикации устройства приведено в п. 5.3.2.

Переходы между режимами работы, а также выполнение пользовательских команд сопровождаются звуковыми уведомлениями. Подробное описание системы звуковых уведомлений приведено в п. 5.3.3.

5.3.1 Кнопки управления

На корпусе устройства размещены две кнопки управления (рис. 5.3):  «Питание/Производительность» и  «Нагрев/Сопряжение». С помощью этих кнопок осуществляется перевод устройства между режимами «Ожидание» и «Работа» (п. 5.3.4), установка скорости воздушного потока (п. 5.3.6), установка температуры подогрева воздуха¹⁰ (п. 5.3.7), а также соединение со смартфоном (п. 5.4). Подробное описание функций кнопок управления приведено в таблице 5.1.











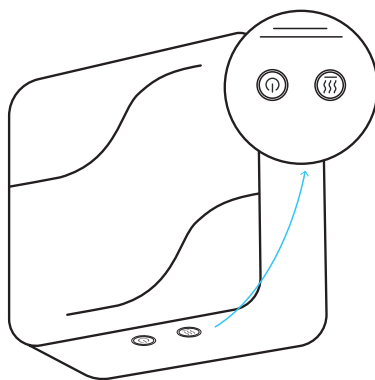

Рисунок 5.3. Кнопки управления

¹⁰ Кроме устройств в комплектации Tion Бризер Lite Eco.

Таблица 5.1. Режимы работы и пользовательские команды

Исходный режим ¹¹	Команда	Кнопка	Тип воздействия
«Ожидание»	Переход в режим «Работа»		Длительное ¹² нажатие
«Работа»	Переход в режим «Ожидание»		Длительное нажатие
«Работа»	Переключение скорости, №: 2; 4; 6		Кратковременное ¹³ нажатие
«Работа»	Переключение температуры нагрева, °С: +10; +20; +25; 0		Кратковременное нажатие
«Ожидание»	Переход в режим «Сопряжение» ¹⁴		Длительное нажатие
«Работа»	Сброс счетчика ресурса фильтра	 и 	Одновременное длительное нажатие кнопок
«Ожидание»	Сброс до заводских установок	 и 	Одновременное длительное нажатие кнопок
Отключено от сети электропитания	Сброс до заводских установок, очистка списка сопряженных устройств ¹⁵	 и 	Одновременное длительное нажатие кнопок и подключение устройства к сети электропитания

¹¹ Устройство должно находиться в указанном режиме, чтобы действие с кнопкой управления дало ожидаемый пользователем результат.

¹² Длительное нажатие — не менее 3 с.

¹³ Кратковременное нажатие — менее 3 с.

¹⁴ Подробное описание режима приведено в п. 5.3.5.

¹⁵ После выполнения сброса к заводским настройкам необходимо заново подключить смартфон к устройству (п. 5.4).

5.3.2. Описание световой индикации

Система световой индикации устройства (рис. 5.4) предназначена для информирования пользователя об актуальном состоянии и/или режиме работы устройства. Обозначение всех возможных режимов индикации приведено в таблице 5.2.



Рисунок 5.4. Панель индикации



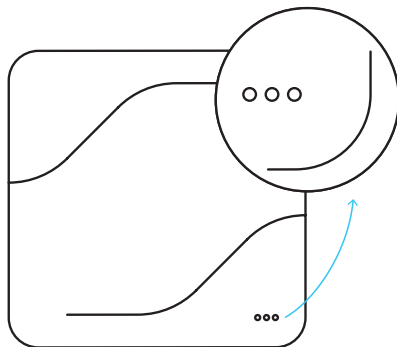

Таблица 5.2. Система индикации

Режим	Состояние индикаторов ¹⁶
«Ожидание»	○ ○ ●
«Работа», установлена скорость №1	○ ○ ●
«Работа», установлена скорость №2 ¹⁷	○ ○ ●
«Работа», установлена скорость №3	○ ● ●
«Работа», установлена скорость №4 ¹⁷	○ ● ●
«Работа», установлена скорость №5	● ● ●
«Работа», установлена скорость №6 ¹⁷	● ● ●

¹⁶ Для описания состояний индикации используются следующие обозначения:

● – мигает, ● – горит, ○ – не горит.

¹⁷ С помощью кнопки управления на корпусе устройства можно активировать три скорости воздушного потока: №2, №4 и №6. Для включения устройства на любую из скоростей в диапазоне от №1 до №6 используйте мобильное приложение Tion Remote.

Режим	Состояние индикаторов
Установлена температура подогрева до 0°C или блок нагревателя не установлен	
Установлена температура подогрева ¹⁸ до +10°C	
Установлена температура подогрева ¹⁸ до +20°C	
Установлена температура подогрева ¹⁸ до +25°C	
«Сопряжение»	
«Ошибка»	
«Предупреждение»	
Индикация «Счетчик фильтра меньше 30 дней»	
Индикация «Обновление программного обеспечения»	

5.3.3. Звуковые сигналы

Звуковые сигналы предназначены для информирования пользователя о выполнении устройством некоторых функций. Значение всех возможных звуковых сигналов приведено в таблице 5.3. Уведомление звуковыми сигналами может быть отключено с помощью ПО Tion Remote.

Таблица 5.3. Звуковые уведомления

Обрабатываемая команда	Кол-во звуковых сигналов
Переход в режим «Работа»	1
Переход в режим «Ожидание»	2
Изменение скорости воздушного потока	1
Попытка установить заблокированную ¹⁹ скорость воздушного потока	2
Установка целевой температуры	1

¹⁸ Кроме устройств в комплектации Tion Бризер Lite Eco.

¹⁹ Для обеспечения подогрева холодного приточного воздуха устройство может автоматически уменьшать скорость воздушного потока. Подробное описание приведено в п. 5.3.6.

Обрабатываемая команда	Кол-во звуковых сигналов
Переход в режим «Сопряжение»	2
Подключение устройства к смартфону завершилось успешно	2
Подключение устройства к смартфону завершилось ошибкой	3
Переход в режим «Предупреждение»	3
Переход в режим «Ошибка»	3
Сброс счетчика ресурса фильтра	4
Сброс к настройкам по умолчанию	6

5.3.4. Режимы «Ожидание» и «Работа»

При подаче питания на устройство, при выключении устройства кнопкой управления  «Питание/Производительность» или при выключении устройства с помощью ПО Tion Remote устройство переходит в режим «Ожидание». В режиме «Ожидание» устройство не работает по целевому назначению: заслонка закрыта, вентилятор и нагреватель отключены.

При длительном нажатии кнопки  «Питание/Производительность» во время пребывания устройства в режиме «Ожидание» устройство переходит в режим «Работа». В режиме «Работа» устройство работает по целевому назначению: заслонка воздуховода открыта, вентилятор и нагреватель²⁰ (если это требуется) включены.

Все установленные пользователем настройки сохраняются при переключении в режим «Ожидание» и обратно, а также при отключении от сети электропитания.

Если устройство, находящееся в режиме «Работа», было отключено от сети электропитания, то при подключении к сети электропитания, в целях безопасности, устройство перейдет в режим «Ожидание».

5.3.5. Режим «Сопряжение»



В режиме «Сопряжение» устройство осуществляет поиск подключаемого мобильного устройства, поддерживающего беспроводную технологию Bluetooth (далее по тексту – смартфон) и имеющего установленное ПО Tion Remote²¹.

Для того чтобы включить режим «Сопряжение», необходимо сначала перевести устройство в режим «Ожидание». Когда устройство находится в режиме «Ожидание», удерживайте в течении 5 с. кнопку  «Нагрев/Сопряжение».

²⁰ Кроме устройств в комплектации Tion Бризер Lite Eco.

²¹ Подробное описание логики управления устройством с помощью ПО Tion Remote для смартфона приведено в разделе 5.4.

5.3.6. Установка скорости воздушного потока



Конструкцией устройства предусмотрена возможность установить шесть скоростей воздушного потока. В режиме «Работа» с помощью кратковременного нажатия кнопки²²  «Питание/Производительность» можно установить три из них: №2, №4 и №6. Список скоростей зациклен, т.е. при выборе скорости №6 и последующем нажатии на кнопку  «Питание/Производительность» будет произведен выбор скорости №2.

Для обеспечения подогрева²³ холодного приточного воздуха устройство может автоматически уменьшать скорость воздушного потока. В этом случае при попытке установить более высокую скорость прозвучит двойной звуковой сигнал, а скорость воздушного потока не изменится. Для возвращения к режиму, в котором доступны все скорости, необходимо дождаться повышения температуры уличного воздуха или уменьшить целевую температуру подогрева воздуха.

Для выбора любой скорости в диапазоне от №1 до №6 необходимо подключить устройство к смартфону при помощи ПО Tion Remote. Подробное описание логики управления устройством с помощью ПО Tion Remote для смартфона приведено в разделе 5.4.

Скорость, установленная по умолчанию (заводское значение), — скорость №2.

5.3.7. Установка температуры подогрева воздуха

Конструкцией устройства предусмотрена возможность подогрева приточного воздуха²³. В режиме «Работа» с помощью кратковременного нажатия кнопки²⁴  «Нагрев/Сопряжение» можно установить четыре температуры подогрева: 0°C, +10°C, +20°C и +25°C. Список зациклен, т.е. при выборе температуры подогрева до 25°C и последующем нажатии на кнопку  «Нагрев/Сопряжение» будет произведен выбор температуры подогрева до +0°C.

Для выбора любой температуры подогрева в диапазоне от 0 до +25°C с шагом 1°C необходимо использовать ПО Tion Remote, предварительно подключив устройство к смартфону. Подробное описание логики управления устройством с помощью ПО Tion Remote для смартфона приведено в разделе 5.4.

При установке температуры подогрева воздуха 0 °C или выключении подогрева через ПО Tion Remote, нагреватель не выключается, а переходит в режим «Поддержание». Данный режим подогрева воздуха предназначен для защиты устройства от образования конденсата и дополнительной защиты электроники устройства.

Температура подогрева воздуха, установленная по умолчанию (заводское значение): +20°C.

²² При первом кратковременном нажатии кнопки яркость индикации увеличится.

²³ Кроме устройств в комплектации Tion Бризер Lite Eco.

²⁴ При первом кратковременном нажатии кнопки на панели индикации будет отображен текущий режим нагрева.



Внимание!

- Устройство не предназначено для обогрева помещений.
- При определенных значениях относительной влажности воздуха в помещении и температуры выходящего из устройства воздуха возможно появление конденсата на наружной поверхности устройства. В случае появления конденсата рекомендуется включить нагреватель или увеличить целевую температуру нагрева.

5.3.8. Уведомление о замене фильтра

Конструкцией устройства предусмотрены счетчик дней до замены фильтра и уведомление о необходимости замены с помощью световой индикации на лицевой панели. Ресурс фильтра вычисляется исходя из интервалов времени, в течение которых устройство находилось в режиме «Работа» и не зависит от выбранной скорости воздушного потока.

Когда значение счетчика дней до замены фильтра станет меньше 30 суток, индикация, отображающая скорость работы устройства, начнет мигать (рис. 5.5). При появлении такой индикации в течение 30 дней необходимо заменить фильтр на новый (п. 7.1). Приобрести фильтры можно в официальном интернет-магазине «Тيون» www.tion.ru или у авторизованных дилеров.





Рисунок 5.5. Уведомление о замене фильтра

Для запуска счетчика на новый цикл в режиме «Работа» удерживайте одновременно нажатыми кнопки  «Питание/Производительность» и  «Нагрев/Сопряжение» не менее 3 с. Успешное выполнение команды будет подтверждено четырьмя звуковыми сигналами.

Заводское значение параметра — 180 суток.

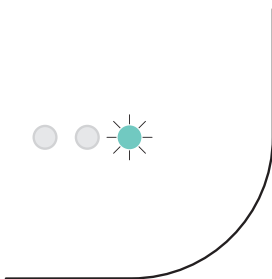

Внимание!

Не обнуляйте счетчик дней до замены фильтра без замены фильтра. Эксплуатация устройства с фильтром, выработавшим свой ресурс, может привести к уменьшению производительности, шумной работе вентилятора и выходу устройства из строя.

5.3.9. Завершение работы

При необходимости отключить устройство нажмите кнопку  «Питание/Производительность» на корпусе устройства на 3 с. После этого вентилятор выключится, заслонка закроется, а устройство перейдет в режим «Ожидание».





Внимание!



Если Вы намерены полностью выключить (обесточить) устройство на длительное время, после отправки команды на выключение дождитесь двойного звукового сигнала и только после этого извлеките вилку сетевого шнура из розетки. В противном случае заслонка может остаться открытой, и воздух с улицы под действием естественной тяги будет поступать через устройство в помещение.

5.3.10. Сброс к настройкам по умолчанию

В устройстве есть функция сброса к настройкам по умолчанию. В ходе ее выполнения все настройки, выставленные пользователем, изменятся на заводские. Сброс настроек может быть произведен с помощью ПО Tion Remote или кнопок управления. Для сброса к настройкам по умолчанию выполните следующие шаги:

1. Переведите устройство в режим «Ожидание» и дождитесь звукового сигнала.
2. Одновременно нажмите кнопки  «Питание/Производительность» и  «Нагрев/Сопряжение» на 3 с.
3. Дождитесь шести звуковых сигналов.

Если подключение смартфона к устройству привело к полной или частичной потере его функциональности, необходимо выполнить полный сброс устройства к настройкам по умолчанию. Для этого выполните следующие шаги:

1. Переведите устройство в режим «Ожидание» и дождитесь звукового сигнала.
2. Отключите устройство от сети электропитания.
3. Одновременно нажмите кнопки  «Питание/Производительность» и  «Нагрев/Сопряжение», подключите устройство к сети электропитания и дождитесь шести звуковых сигналов.

Заводские значения параметров устройства указаны в таблице 5.4.

Таблица 5.4. Заводские значения параметров устройства

Параметр	Значение по умолчанию
Скорость воздушного потока, №	2
Температура нагрева, °C	+20
Режим работы	«Ожидание»
Счетчик ресурса фильтра, дней	180
Звуковые уведомления	Включены

5.4. Работа под управлением ПО Tion Remote

Для появления возможности удаленного управления устройством необходимо подключить его к смартфону с помощью бесплатного ПО Tion Remote. Одновременно при помощи беспроводной технологии Bluetooth устройство может управляться только с одного смартфона.

Скачать приложение в магазинах приложений Google Play и App Store можно одним из следующих способов:

- отсканируйте QR-код с упаковки или рисунка 5.6;
- введите текст «Tion Remote» (без кавычек) в строку поиска магазинов приложений;
- перейдите с помощью браузера на смартфоне по ссылкам

 play.google.com/store/apps/details?id=com.tion.breezers

 itunes.apple.com/us/app/id1244645522?ls=1&mt=8



Рисунок 5.6. QR-коды для скачивания приложения Tion Remote

Для подключения устройства к смартфону включите на нем беспроводную технологию Bluetooth, установите и запустите ПО Tion Remote и следуйте дальнейшим инструкциям приложения. Процесс подключения займет не более минуты.

После успешного подключения устройства к смартфону с помощью ПО Tion Remote появляется возможность:

- переводить устройство в режим «Работа» или «Ожидание»;
- устанавливать температуру подогрева приточного воздуха с шагом 1°C;
- устанавливать любую из шести скоростей воздушного потока;
- выполнять сброс счетчика фильтра;
- обновлять программное обеспечение устройства.

Если подключение выполнено успешно, то устройство издаст двойной звуковой сигнал. В случае неудачного подключения прозвучит тройной звуковой сигнал.

Если подключение не завершилось успешно, убедитесь, что:

- на смартфоне включена беспроводная технология Bluetooth;
- устройство переведено в режим «Сопряжение»;
- версия операционной системы смартфона поддерживается приложением²⁵;
- расстояние между устройством и смартфоном не превышает 5 м;
- между устройством и смартфоном нет препятствий из материалов, способных ухудшать и экранировать радиосигнал (металл, бетон, гипс, мрамор, кирпич, вода);
- рядом с устройством и смартфоном отсутствуют источники помех беспроводной связи (микроволновые печи, системы спутникового телевидения, источники электроэнергии, радиотелефоны, беспроводные высокочастотные передатчики видеосигнала, беспроводные динамики, внешние мониторы, кабели с недостаточным экранированием, другие беспроводные устройства).

Если все требования выполнены, повторите попытку подключения еще раз. В случае повторной ошибки обратитесь в Сервисный центр организации-продавца.

Актуальную инструкцию по работе с приложением Tion Remote можно скачать, перейдя по ссылке www.tion.ru/about/doc или считав QR-код.



²⁵ Стабильная работа программного обеспечения Tion Remote гарантируется на смартфонах с версиями операционных систем iOS 10 и Android 4.4 (API 19) и выше.

6. ПОДГОТОВКА К ЭКСПЛУАТАЦИИ

6.1. Распаковка и предварительный осмотр

Снимите транспортную упаковку и внимательно осмотрите устройство, чтобы убедиться в отсутствии повреждений, вызванных неправильной транспортировкой или хранением. Если Вы заметили какие-либо повреждения, свяжитесь с Сервисным центром организации-продавца, чтобы определить возможность дальнейшей эксплуатации устройства.



Внимание!

После хранения или транспортировки при низкой температуре оставьте устройство в теплом помещении на 2 ч во избежание выхода устройства из строя, образования конденсата и повреждения пластиковых деталей при монтаже.



Новое устройство может иметь характерный запах пластика. Его причиной, скорее всего, послужила транспортировочная упаковка. Включите устройство на скорость воздушного потока №6 на несколько часов. Если запах не уменьшается, обратитесь в Сервисный центр организации-продавца.

6.2. Монтаж

Для использования устройства по назначению необходимо провести работы по монтажу устройства на стену внутри помещения. Чтобы произвести монтаж устройства, следуйте инструкциям, указанным в настоящем разделе и на монтажном шаблоне.



Внимание!

Заводская гарантия распространяется только на устройства, смонтированные специалистами, имеющими сертификат от изготовителя. Требуйте от специалиста по установке внести все необходимые сведения о монтаже в гарантийный талон.

1. Выберите предполагаемое место для установки устройства на стене помещения при помощи монтажного шаблона. Убедитесь, что предполагаемое место монтажа соответствует требованиям:
 - толщина стены составляет не менее 300 мм;
 - учтены все требования безопасности, указанные в разделе 3 настоящего Руководства по эксплуатации;
 - батареи отопления, шторы, мебель и другие предметы не мешают при монтаже и не создадут помех для нормальной работы устройства;
 - во время эксплуатации будет обеспечен свободный доступ к устройству для изменения настроек и контроля параметров работы по индикации;

- стена ровная, и будет обеспечено равномерное прилегание устройства к стене помещения;
 - конструкция стены допускает бурение вентиляционного канала (при необходимости проконсультируйтесь у специалистов);
 - в намеченных местах для сверления отверстий и бурения вентиляционного канала отсутствуют элементы инженерных коммуникаций (электропроводка, трубы отопления и т.п.), при необходимости используйте искатель скрытой проводки и/или металлоискатель;
 - для электрического питания устройства обеспечена возможность подключения к сети $230 \pm 10\% \text{ В}$, 50 Гц, рассчитанной на нагрузку не менее 1 кВт (дополнительные приборы не должны подключаться к этому же источнику).
2. Выберите тип размещения устройства, исходя из желаемого направления потока воздуха (рис. 6.1).

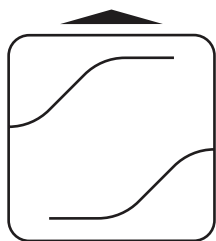

ТИП 1

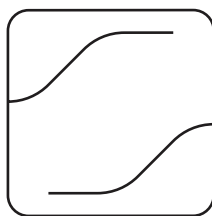

ТИП 2



ТИП 3

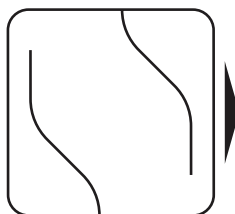

ТИП 4

Рисунок 6.1. Типы размещения устройства

3. Сориентируйте шаблон для монтажа согласно выбранному типу размещения (рис. 6.2). Приложите шаблон для монтажа к стене и наметьте место для бурения канала воздуховода. Пробурите канал²⁶ воздуховода согласно требованиям, указанным на рисунке 6.3. Для предотвращения загрязнения отделки помещения при бурении используйте промышленный пылесос с водосборным кольцом.



Рисунок 6.2.

Выбор типа размещения устройства

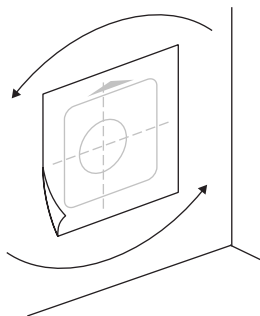

Рисунок 6.3.

Бурение вентиляционного канала

4. Оторвите круг (по линии перфорации), обозначающий вентиляционный канал, и совместите его с отверстием воздуховода. Используйте строительный уровень для обеспечения горизонтальности. Разметьте места для двух отверстий под дюбель-гвозди согласно выбранному типу размещения. Просверлите отверстия для двух дюбель-гвоздей согласно разметке и установите их (рис. 6.4).

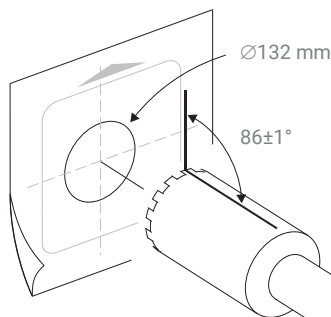

Рисунок 6.4. Установка дюбель-гвоздей

²⁶ Для закрепления установки алмазного бурения могут понадобиться дополнительные крепежные отверстия, которые не будут закрыты корпусом смонтированного устройства.

5. Подготовьте теплоизоляционную трубу с внутренним диаметром 110 мм и толщиной стенки 12–13 мм (далее по тексту – труба) для канала воздуховода.
6. Установите воздухозаборную решетку Tiop (далее по тексту – решетка) на трубу. Закрепите решетку на трубе с помощью самонарезающих винтов (рис. 6.5).

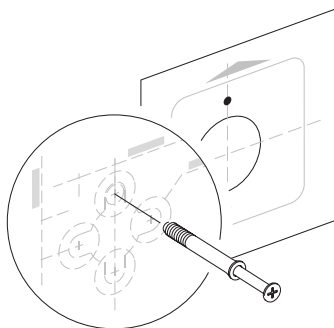

Рисунок 6.5. Размещение решетки

7. Установите трубу в воздушный канал, сориентировав решетку в сторону улицы (рис. 6.6). Ламели решетки должны быть направлены вниз. Выступающий внутрь помещения конец трубы отрежьте в один уровень со стеной. Нанесите нейтральный силиконовый герметик непрерывным контуром между трубой и вентиляционным каналом со стороны комнаты.

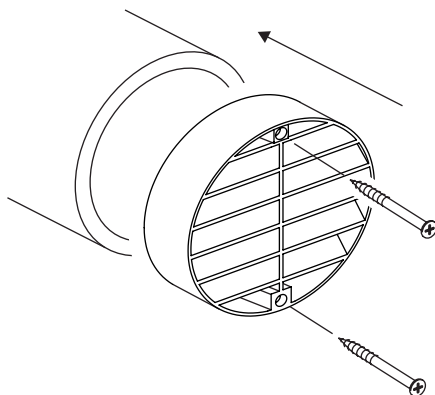

Рисунок 6.6. Установка теплоизоляционной трубы

- Приклейте уплотнительный элемент на стену. Вставьте фильтр в трубу (рис. 6.7). Край фильтра должен быть углублен в воздушном канале не менее чем на 20 мм.

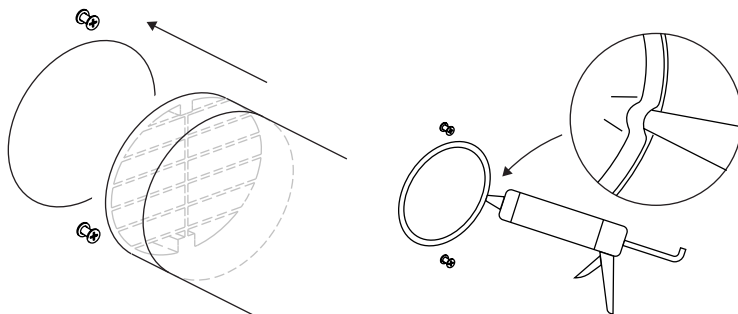

Рисунок 6.7. Установка фильтра и уплотнительного элемента

- Убедитесь, что длина, на которую шляпки винтов выступают из стены, соответствует размерам, указанным на рисунке 6.8. Выведите кабель питания в нужную сторону по углублениям, расположенным на задней стенке устройства. Навесьте устройство на винты, используя монтажные проушины в задней стенке устройства. Надавите на корпус устройства сверху вниз для надежной фиксации.

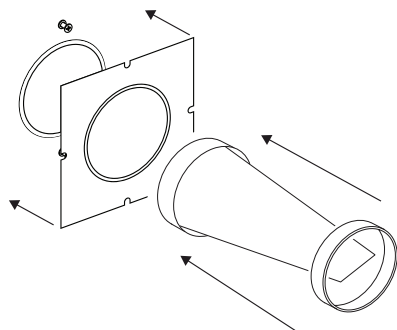

Внимание!

Не прилагайте чрезмерных усилий при совмещении винтов с проушинами. При правильных действиях усилие не требуется.



Рисунок 6.8. Навешивание устройства

- Подключите вилку кабеля питания устройства к сети электропитания (п. 6.3).

6.3. Электрическое подключение

Перед вводом устройства в эксплуатацию необходимо подключить его к сети электрического питания. Устройство можно подключить к сети электропитания с помощью кабеля с вилкой.

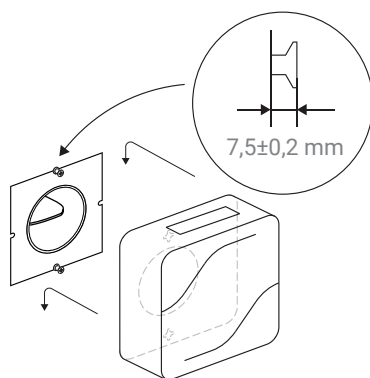
Параметры сети: однофазная, $230 \pm 10\%$ В~, 50 Гц с защитным заземлением. Допустимая мощность для выбранной линии питания – не менее 1 кВт.

После подключения питания устройство перейдет в режим «Ожидание» (п. 5.3.4).



Внимание!

При повреждении шнура питания его замену во избежание опасности должны производить изготовитель, сервисная служба или подобный квалифицированный персонал. Если кабель питания был поврежден, обратитесь в Сервисный центр организации-продавца.

7. СЕРВИСНОЕ ОБСЛУЖИВАНИЕ

Устройство в процессе эксплуатации нуждается в периодическом сервисном обслуживании. Обслуживание устройства заключается в замене фильтра по мере выработки им своего ресурса. Замену фильтра нужно осуществлять не реже одного раза в полгода²⁷.



Внимание!

Фильтр нельзя пылесосить, мыть или стирать.

7.1. Процедура замены фильтра

Замена фильтра необходима по мере выработки им своего ресурса. Для замены фильтра выполните последовательность шагов, приведенных в таблице 7.1.

Таблица 7.1. Замена фильтра

№	Действие	Иллюстрация
1	<p>Переведите устройство в режим «Ожидание»</p> <p>Осторожно! Перед проведением работ необходимо отключить устройство от сети электропитания, выдернув вилку кабеля питания из розетки.</p>	
2	<p>Приподнимите и снимите устройство со стены и разместите его на ровной мягкой поверхности</p>	
3	<p>Извлеките отработанный фильтр из воздушного канала и утилизируйте²⁸ его</p>	

²⁷ Ресурс фильтра зависит от условий эксплуатации и скорости воздушного потока.

²⁸ Специальных мер при утилизации отработанного фильтра не требуется.

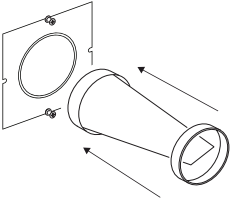
4	Удалите заводскую упаковку с нового фильтра и установите его в воздушный канал. Край фильтра должен быть углублен в воздушном канале на 20 мм	
5	Навесьте устройство на стену и надавите на корпус вниз, для надежной фиксации. Включите вилку кабеля питания в розетку	

7.2. Устранение неисправностей

При обращении в авторизованный сервисный центр или сервисную службу организации-продавца, пожалуйста, будьте готовы назвать серийный номер устройства. Найти его можно следующим образом:

- в гарантийном талоне (заполняется при передаче устройства пользователю сотрудником организации-продавца);
- на быстросъемном стикере (по умолчанию расположен рядом с кнопками управления устройством);
- на двух наклейках, расположенных на тыльной стороне устройства (если гарантийный талон не заполнен, а быстросъемная наклейка утеряна, отключите устройство от сети питания и снимите его со стены, чтобы увидеть наклейки с серийным номером).

При возникновении нештатной ситуации, в зависимости от ее критичности, устройство автоматически переходит из режима «Работа» в режим «Предупреждение» или режим «Ошибка».

Режим «Предупреждение» уведомляет пользователя о выходе условий эксплуатации за допустимый диапазон. При этом устройство перейдет в режим «Ожидание», а первый светодиод будет мигать желтым цветом (рис. 7.1).

Если температура уличного воздуха соответствует диапазону допустимой температуры эксплуатации, указанному в таблице 4.1, пожалуйста, обратитесь в Сервисный центр организации-продавца. Если температура выходит за диапазон, дождитесь, пока потеплеет / похолодает, и переведите устройство в режим «Работа».



Рисунок 7.1. Индикация режима «Предупреждение»

Режим «Ошибка» уведомляет пользователя о критичной нештатной ситуации. В этом случае устройство перейдет в режим «Ошибка» (заслонка закрыта, вентилятор и нагреватель отключены), а три индикатора панели индикации будут гореть красным цветом (рис. 7.2). При возникновении индикации режима «Ошибка» выключите устройство, обесточьте его (отсоедините от розетки электрической сети) на 5 с и включите снова. Если индикация не исчезла, обратитесь в Сервисный центр организации-продавца.

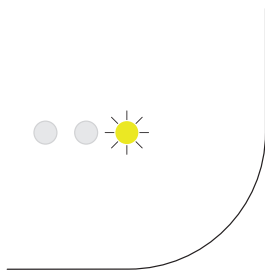

Рисунок 7.2. Индикация режима «Ошибка»

Если к устройству с помощью ПО Tion Remote подключен смартфон, в приложении будут отображаться иконка и код предупреждения (рис. 7.3, поз. 1) или ошибки (рис. 7.3, поз. 2). Список возможных ошибок и предупреждений представлен в таблице 7.2.

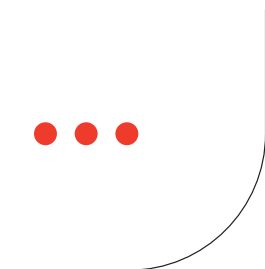

Рисунок 7.3. Индикация режимов «Предупреждение» (1) и «Ошибка» (2) в ПО Tion Remote

Таблица 7.2. Перечень ошибок и предупреждений

Код	Тип	Описание
WS01	Предупреждение	Входная температура выше +50°C
WS02	Предупреждение	Входная температура ниже: <ul style="list-style-type: none"> -25°C для устройств в комплектации Tion Бризер Lite; 0°C для устройств в комплектации Tion Бризер Lite Eco
WS03	Предупреждение	Температура внутри устройства выше +60°C
WS04	Предупреждение	Температура внутри устройства ниже +5°C
EC01, EC02, EC03	Ошибка	Ошибка работы заслонки
EC04, EC05, EC06, EC11	Ошибка	Ошибка работы нагревателя
EC07, EC08, EC09, EC10	Ошибка	Ошибка измерения температуры

8. ХРАНЕНИЕ, ТРАНСПОРТИРОВКА, ВЫВОД ИЗ ЭКСПЛУАТАЦИИ

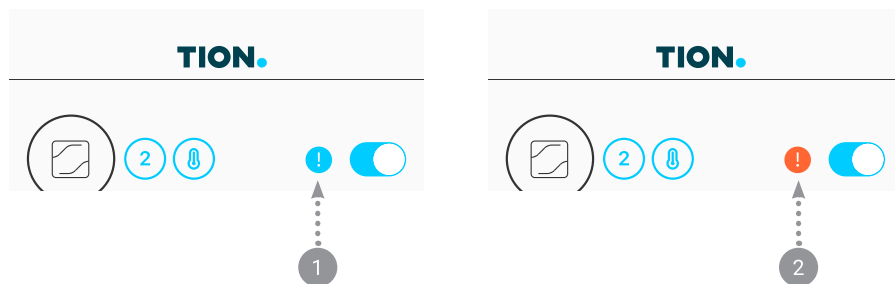
До введения в эксплуатацию устройство и изделия из комплекта поставки следует хранить и транспортировать в заводской упаковке. Условия хранения:

- температура воздуха не менее -25°C и не более $+50^{\circ}\text{C}$;
- относительная влажность воздуха не более 80%;
- исключена возможность попадания прямых солнечных лучей на упаковку;
- расстояние до нагревательных приборов и других источников тепла составляет не менее 1 м;
- в помещении отсутствуют вещества и материалы, имеющие неприятные запахи высокой интенсивности.

В случае соблюдения указанных требований срок хранения — не менее двух лет.

При транспортировке устройства необходимо обеспечить защиту от резких ударов, падений и воздействия климатических факторов.

По истечении назначенного срока службы устройства потребителю необходимо приостановить его эксплуатацию и обратиться в Сервисный центр организации-продавца для получения информации о возможности дальнейшего использования устройства или его утилизации.

Устройство нельзя выбрасывать вместе с обычным бытовым мусором. Оно подлежит сдаче на утилизацию в соответствующий пункт приема электрического и электронного оборудования для последующей переработки и утилизации в соответствии с федеральным или местным законодательством. Большинство деталей, используемых в устройстве, имеют маркировку кодов переработки и могут быть подввергнуты вторичной переработке. Обеспечивая правильную утилизацию данного продукта, Вы помогаете сберечь природные ресурсы и предотвращаете ущерб для окружающей среды и здоровья людей, который возможен в случае ненадлежащего обращения. Более подробную информацию о пунктах приема и утилизации данного продукта можно получить в местных муниципальных органах или на предприятии по вывозу бытового мусора.

9. ГАРАНТИЙНЫЕ ОБЯЗАТЕЛЬСТВА

АО «Тион Умный микроклимат» устанавливает срок службы на устройство 5 лет при условии соблюдения правил установки и эксплуатации. Гарантийный срок эксплуатации устройства составляет 2 года²⁹ и отсчитывается с момента передачи товара покупателю при условии соблюдения правил эксплуатации. Гарантийный срок не распространяется на расходные материалы из комплекта поставки, имеющие ограниченный срок службы (уплотнитель, крепежные изделия, воздушный фильтр и воздухозаборную решетку).

Перед использованием устройства внимательно изучите Руководство по эксплуатации, условия гарантийных обязательств, а также проверьте его комплектность и внешний вид.

Гарантия действительна при предъявлении правильно заполненного гарантийного талона либо при предоставлении товарного или кассового чека, либо иных документов, удостоверяющих факт и дату продажи устройства. В случае если дату продажи установить невозможно, гарантийный срок исчисляется с даты изготовления устройства³⁰.

Гарантийное обслуживание не предоставляется в следующих случаях:

- имеются следы самостоятельного ремонта, разбора-сборки, модификации устройства или его ремонта в неавторизованных Сервисных центрах;
- невозможно идентифицировать дату изготовления/продажи устройства в результате отсутствия, уничтожения или повреждения идентификационных сведений;
- устройство было повреждено в результате событий или действий третьих лиц, на которые продавец (изготовитель) не может воздействовать, в том числе: стихийных бедствий, действий поставщиков коммунальных услуг (в т. ч. скачки электрического напряжения) и иных;
- устройство было повреждено при перевозке и повреждения не были письменно подтверждены сотрудником службы доставки;
- на устройстве имеются механические повреждения (сколы, трещины и т. п.), возникшие вследствие воздействия чрезмерной силы, химически агрессивных веществ или превышающих допустимые значения температур, которые стали причиной неисправности устройства;

²⁹ Если иное не предусмотрено требованиями законодательства страны, в которой осуществляются гарантийные обязательства.

³⁰ В соответствии с законом Российской Федерации от 07.02.1992 N 2300-1 (ред. от 18.04.2018) "О защите прав потребителей", Ст.19, п.2.

- неисправность возникла при подключении устройства к электрической сети с нарушением требований, приведенных в настоящем Руководстве по эксплуатации;
- неисправность и дефекты возникли вследствие попадания внутрь устройства посторонних предметов, жидкостей, насекомых и продуктов их жизнедеятельности и т. п.;
- были нарушены правила хранения и транспортировки устройства, изложенные в настоящем.

По вопросам, связанным с выполнением гарантийных обязательств по устройству, просим Вас обращаться к организации, в которой устройство было приобретено.

Контакты сервисной службы компании «Тион»

Телефон: 8 (800) 500-78-32

e-mail: service@tion.ru

www.tion.ru/service



EN

USER MANUAL

Compact ventilation device
Tion Breezer Lite

EAC

TABLE OF CONTENTS

1.	GENERAL INFORMATION	37
2.	PACKAGE CONTENTS	38
3.	SAFETY REQUIREMENTS	39
4.	SPECIFICATIONS	41
5.	SCHEMATIC DIAGRAM AND OPERATING PRINCIPLE	42
6.	SETUP	53
7.	MAINTENANCE	60
8.	STORAGE, TRANSPORTATION AND DECOMMISSIONING	64
9.	WARRANTY	65
	ACCEPTANCE CERTIFICATE	67

Welcome!

Thank you for purchasing a Tion Breezer Lite! This User Manual contains comprehensive information about the device, as well as guidelines for its proper configuration and maintenance.

1. GENERAL INFORMATION

The compact ventilation device Tion Breezer Lite (hereinafter referred to as the Device) is designed for forced air supply from outdoors into indoor spaces. The intended use of the device is that:

- fresh air is supplied by a fan into the room from outside;
- the channel filter provides air cleaning;
- the intake air can be heated¹ to a target temperature.

Before using the device, please read carefully the User Manual, the warranty terms, and inspect the completeness and the appearance of the device.

The device is not intended for use as a room heater.

The device is not designed to serve medical purposes.

The device corresponds to the requirements of the following Technical Specifications and Technical Regulations of the Customs Union:

- TU 27.51.15-009-66248641-2018;
- TR TS 004/2011 On the safety of low-voltage equipment;
- TR TS 020/2011 Electromagnetic compatibility of technical equipment.

A copy of the certificate of compliance is attached to the documentation package and is available on the website www.tion.global/doc.

Developed by:

Tion Smart microclimate JSC.

20, Inzhenernaya str., Novosibirsk, 630090.

Produced in PRC.

Call center: 8 (800) 500-60-29.

www.tion.global



¹ Except in the Tion Breezer Lite Eco variant.

2. PACKAGE CONTENTS

The full package contents are listed in Table 2.1

Table 2.1. Package contents

List of items and accessories	Quantity, pcs	
	Tion Breezer Lite	Tion Breezer Lite Eco
Device	1	1
Heater unit	1	—
Adapter plug	—	1
Quick Start Guide	1	1
User Manual	1	1
Warranty card	1	1
Mounting set:		
G4 class channel filter ²	1	1
Adjusting ring (for mounting filter)	1	1
Tion intake air grid	1	1
Sealing element	1	1
Mounting template	1	1
Wall anchor 10×50 (for mounting to wall)	2	2
Self-tapping screw 4×90 (for mounting intake air grid)	2	2

If you want to alter the package³ after the purchase please contact the nearest authorized service centre of the Seller and order installation of the corresponding accessory: a heater or an adapter.

² Filter efficiency value for synthetic and atmospheric dust is at least 90% (according to EN 779:2012).

³ Alteration of delivery set is to be paid extra for.

3. SAFETY REQUIREMENTS

The following symbols are used in this User Manual:



CAUTION! Requirements which, if violated, may cause a serious or fatal injury and severe damage to the device.



WARNING! Requirements which, if violated, may cause a severe damage to the device.



The device is not intended for use by children or by people with physical, sensory or mental impairments, unless supervised by other persons responsible for their safety.



Do not leave the power cord accessible to children or pets, even when the device is switched off.



Do not store packing materials (box, packages, etc.) in a place accessible to children or pets.



Do not attempt any repair of, or make any intervention inside the device structure yourself. If any damage or possible signs of abnormal operation are detected, contact the Vendor's Service Center regarding further device operation.



Do not operate the device if the power cord insulation or any part of the device casing is damaged.



Disconnect the device from the power mains before scheduled maintenance work.



After storage or transportation at low temperature, to avoid device failure, condensate formation or damage to plastic parts, leave the device in a warm room for 2 h before installing it.



The device should not be operated at indoor temperatures below +10°C or above +50°C.



The device should not be operated with relative air humidity above 80% at +30°C.



Avoid prolonged exposure of the device to direct sunlight.



Do not install or operate the device in violation of the installation rules indicated in this User Manual and on mounting template.



During an electrical storm, turn the device off and disconnect it from the power mains.



Do not reset the filter lifecycle counter without actually filter. Operating the device with worn-out filters can cause decreased airflow rate, increased fan noise and device failure.



If you plan to switch off (depower) the device for a prolonged period, wait for a double beep after issuing the switch off command, and only then unplug the power cord from the power socket. Otherwise, the flap may remain open and outside air will be able to flow through the device into the room.

4. SPECIFICATIONS

Table 4.1. Specifications

Parameter ⁴	Value	
	Tion Breezer Lite	Tion Breezer Lite Eco
Rated power input ⁵ , W	900	50
Power of heating element, W	850	—
Admissible range of the inlet air temperature, °C	-25...+50	0...+50
Airflow rate ⁶ , m ³ /h	(20/ 30/45/60/ 75/100) ±10%	(20/ 30/45/60/ 75/100) ±10%
Sound pressure level, dBA	18/23/29/35/40/48	18/23/29/35/40/48
Power supply	230 ±10% VAC, 50 Hz	230 ±10% VAC, 50 Hz
Net weight of the device, kg	3±0,1	2,8±0,1
Power cord length, m	3±0,15	3±0,15
Overall body dimensions (H×W×D), mm	(260×260×130)±1	(260×260×130)±1
Lifetime, years	5	5
Warranty operating life, years	2	2
Compatibility with Bluetooth devices ⁷	Yes	Yes

⁴ The declared specifications are guaranteed only if the device is used together with the Tion intake air grid, to be installed onto the vent duct from the outdoor side.

⁵ The value is determined according to Russian state standard GOST IEC 60335-1-2015, 10.1.

⁶ Device airflow rate depends on the operating conditions. Using the control button you can activate three operating speeds: speed 2, speed 4 and speed 6. To switch the device to any mode in the range from speed 1 to speed 6, please use Tion Remote mobile application.

⁷ The device incorporates hardware operating according to Bluetooth 4.2 protocol. Supported versions: 4.0, 4.1, 4.2 and 5.0.

5. SCHEMATIC DIAGRAM AND OPERATING PRINCIPLE

5.1 Schematic diagram

The device, when installed in accordance with the requirements of Section 6.2 of this User Manual, constitutes a compact ventilation system. The appearance and working parts of the system are shown in Figure 5.1.

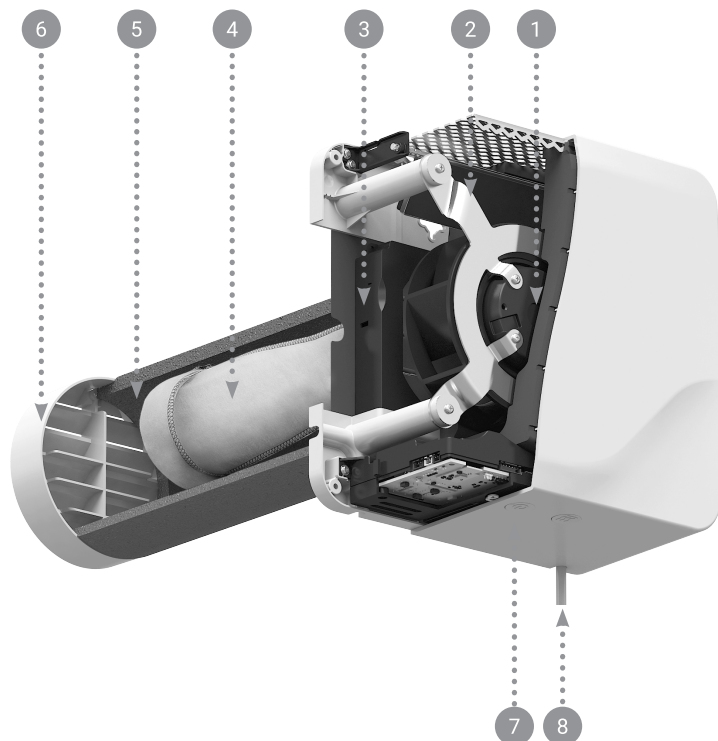

Figure 5.1. System composition:

1 – fan unit; 2 – flap; 3 – heater / adapter (depending on the package contents);
4 – filter; 5 – heat insulating tube; 6 – Tion intake air grid; 7 – control buttons;
8 – power cord

5.2 Operating principle

The device is to be mounted⁸ to a wall with a drilled air duct leading to the outside. The air is drawn into the room through the air duct by a fan (Figure 5.1, item 1). The air duct is protected by a heat insulating tube (Figure 5.1, item 5), and the downward slope of the channel (angled towards the street) prevents rainwater from getting into the device. The Tion intake air grid (Figure 5.1, item 6) is installed on the air duct from the exterior.

A channel filter G4 class (Figure 5.1, item 4) is installed in the air duct. The air passing through the filter is cleansed from the feathers, wool, large pieces of dust, pollen and mold fungus spores.

The flap (Figure 5.1, item 2) is located under the air outlet grid. It protects from air ingress into the room, if the device is either turned off or operating in the "Standby" mode (Section 5.3.4).

If necessary, the inlet air can be heated⁹ up by the heater unit (Figure 5.1, item 3).

The device is operated via the control buttons on the device (Figure 5.1, item 7) or via the Tion Remote mobile application (hereinafter referred to as the application; Section 5.4).

The operating principle of the device is sketched in Figure 5.2.

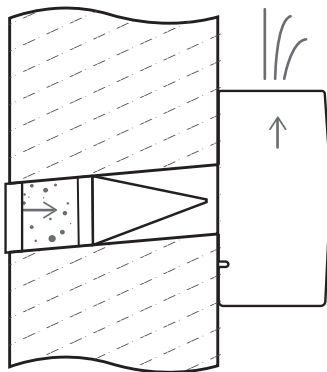

Figure 5.2. Operating principle

⁸ Requirements for the device installation are listed in Section 6.2 and on the mounting template.

⁹ Except in the Tion Breezer Lite Eco variant. In the Tion Breezer Lite Eco variant instead of the heater unit an adapter is installed (Section 2).

5.3 User Interface

The user interface of the device consists of the following elements, which provide over its working parameters and settings:



- the control buttons;
- the light indicators;
- sound notifications.

To switch between operating modes, use the control buttons on the lower area of the device casing. A detailed description of the control buttons is given in Section 5.3.1.

The current state of the device is indicated by light indicators on the front panel. A detailed description of the device light indication is given in Section 5.3.2.

Switching between operating modes and carrying out user commands is accompanied by sound notifications. Detailed description of the device's sound notifications is given in Section 5.3.3.

5.3.1 Control buttons

Two control buttons (Figure 5.3) are located on the device casing:  "Power/Airflow rate" and  "Heating/Pairing". The control buttons switch the device between "Stand-by" and "Operation" modes (Section 5.3.4), setting airflow rate (Section 5.3.6), setting target air heating temperature¹⁰ (Section 5.3.7) and establishing a smartphone connection (Section 5.4). A detailed description of the control buttons is given in Table 5.1.

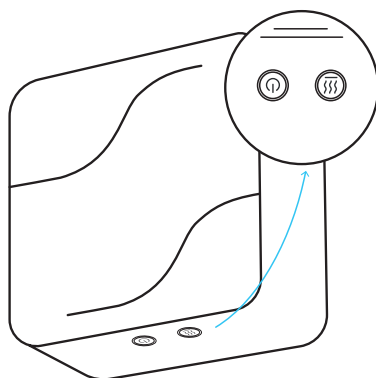













Figure 5.3. Control buttons

¹⁰ Except in the Tion Breezer Lite Eco variant.

Table 5.1. Operating modes and user commands

Start mode ¹¹	Result	Button	Type of action
"Standby"	Switching to "Operation" mode		Long ¹² press
"Operation"	Switching to "Standby" mode		Long press
"Operation"	Speed switch (between speeds 2; 4; 6)		Short ¹³ press
"Operation"	Switching of the heating temperature, °C: 10; 20; 25; 0		Short press
"Standby"	Switching to "Pairing" mode ¹⁴		Long press
"Operation"	Filter lifecycle counter reset	 and 	Simultaneous long press
"Standby"	Reset to factory settings	 and 	Simultaneous long press
Disconnected from power mains	Reset to factory settings, clearing out the list of paired devices ¹⁵	 and 	Simultaneous long press while connecting the device to power mains

¹¹ The device must be in the indicated mode so that the User's actions with the control button lead to expected results

¹² Long press: the button is pressed and held for at least 3 s before releasing.

¹³ Short press: the button is pressed and held for less than 3 s before releasing.

¹⁴ Detailed description for "Pairing" mode is given in Section 5.3.5.

¹⁵ After resetting to factory settings with the control buttons you should connect smartphone to the device again, as described in Section 5.4.

5.3.2. Light Indicators

The light indicators (Figure 5.4) inform the user about the current state and/or operating mode of the device. The meaning of all available indication modes is given in Table 5.2.

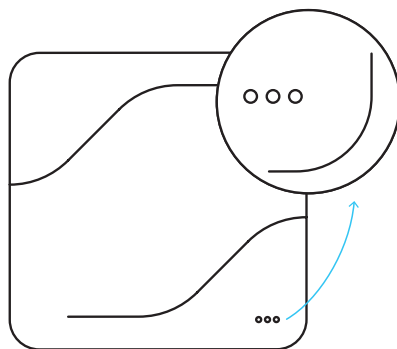







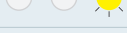
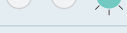

Figure 5.4. Indication panel

Table 5.2. Indication system

Mode	Indicators state ¹⁶
"Standby"	○ ○ ●
"Operation", Setting speed 1	○ ○ ●
"Operation", Setting speed 2 ¹⁷	○ ○ ●
"Operation", Setting speed 3	○ ● ●
"Operation", Setting speed 4 ¹⁷	○ ● ●
"Operation", Setting speed 5	● ● ●
"Operation", Setting speed 6 ¹⁷	● ● ●

¹⁶ Following notations are used to describe indication: ☀ - flashes, ● - on, ○ - off.

¹⁷ Using the control button you can activate three operating speeds: speed 2, speed 4 and speed 6. To switch the device to any mode in the range from speed 1 to speed 6, please use Tion Remote mobile application.

Mode	Indicators state
Setting target temperature 0°C or heater unit is not installed	
Setting target temperature ¹⁸ +10°C	
Setting target temperature ¹⁸ +20°C	
Setting target temperature ¹⁸ +25°C	
"Pairing"	
"Error"	
"Warning"	
Indication of Filter operational life below 30 days	
Indication of Software updating	

5.3.3. Sound notifications

Sound notifications are designed to indicate certain functions performed by the device. The meaning of all available sound notifications is given in Table 5.3. Sound notifications can be disabled through the Tion Remote software.

Table 5.3. Sound notifications

Executed command	Number of beeps
Switching to "Operation" mode	1
Switching to "Standby" mode	2
Setting airflow rate	1
An attempt to set prohibited airflow rate ¹⁹	2
Change of target temperature	1

¹⁸ Except in the Tion Breezer Lite Eco variant.

¹⁹ The device may automatically decrease the fan speed to ensure proper heating of the inlet air. A detailed description is given in Section 5.3.6.

Executed command	Number of beeps
Switching to "Pairing" mode	2
Smartphone successfully connected to the device	2
Error connecting smartphone to device	3
Switching to "Warning" mode	3
Switching to "Error" mode	3
Filter lifecycle counter reset	4
Reset to default settings	6

5.3.4. "Standby" and "Operation" modes

With the power supply connected, when the device is switched off using the  "Power/Airflow rate" control button or with the Tion Remote application, the device switches to "Standby" mode. In the "Standby" mode the device does not perform its operating functions: the flap is closed, the fan is off and the heater is off.

Upon a long press of the  "Power/Airflow rate" button, if the device is in the "Standby" mode, it switches to the "Operation" mode. In the "Operation" mode the device performs its operating functions: the air duct flap is open, the fan and the heater²⁰ (if needed) are on.

All parameters retain their set values upon switching to and from "Standby" mode, or in the event of a power supply outage.

If the device is disconnected from the power supply while in "Operation" mode, upon being reconnected to power supply the device will be in "Standby" mode for safety reasons.

5.3.5. "Pairing" mode



In the "Pairing" mode the device will search for a mobile device that supports Bluetooth wireless connection (hereinafter referred to as the smartphone) and has Tion Remote software installed²¹.

In order to switch on the Pairing mode you must first set the device to Standby mode. When the device is in the Standby mode press and hold button  "Heating /Pairing" for 5 seconds.

²⁰ Except in the Tion Breezer Lite Eco variant.

²¹ Details on logics of Tion Remote software for using with a smartphone are given in Section 5.4..

5.3.6. Setting the airflow rate



Six airflow rates are provided by the device. In "Operation" mode, three of them can be set by short press²² of the  "Power/Airflow rate" button: speeds 2, 4 and 6. The list of available rates is looped: after speed 6 is reached, if the  "Power/Airflow rate" button is pressed again speed 2 will be selected.

The device may automatically decrease the fan speed to ensure proper heating of the inlet air²⁰. Should this happen, any attempt to boost the fan speed above the available limit will result in a double beep signal. To regain the mode with all airflow speeds available, wait for a higher outside temperature or reduce the target temperature for heating.

To gain have access to the full speed selection range from speed 1 to speed 6, it is necessary to connect the device to a smartphone using the Tion Remote application. A detailed description of how to use the Tion Remote smartphone application is given in Section 5.4.

The default setting of the parameter is airflow speed 2.

5.3.7. Setting the desired air heating temperature

The device includes an inlet air heating²³ feature. In "Operation" mode, four target temperatures can be set by short press²⁴ of the  "Heating/Pairing" button: 0°C, +10°C, +20°C and +25°C. The list of target temperatures is looped: after the target temperature +25°C is reached, pressing the  "Heating/Pairing" button again will switch target temperature to +0°C.

To gain access to the whole heating temperature selection range from 0°C to +25°C (at 1°C intervals), you should connect the device to a smartphone using Tion Remote application. A detailed description of how to use the Tion Remote smartphone application is given in Section 5.4.

When the heating temperature is set to 0°C or when heating is turned off via Tion Remote app, the heater will not turn off altogether but switch over to "Sustain" mode. This mode is used to protect the device against condensate formation and serves as an additional protection of the device electronics.

The default setting of the parameter is +20°C.

WARNING!



The device is not intended for use as a room heater.

At a certain range of relative air humidity in the room and air temperature at the device outlet, a condensate may accumulate on the external surfaces of the device. If such condensate appears, we recommend turning on the heater or increasing the target heating temperature.

²² The first short press of the button will increase the indication brightness.

²³ Except in the Tion Breezer Lite Eco variant.

²⁴ The first short press of the button on the indicator panel will display the current heating mode.

5.3.8. Filter replacement warnings

The device incorporates a filter lifecycle counter, showing filter replacement warnings on the front panel light indicators. The filter service life is calculated based on the time intervals that the device was in the "Operation" mode and does not depend on the selected air flow rate.

When the value of the filter lifecycle counter drops below 30 days, the indication reflecting the operating speed of the device starts flashing (Figure 5.5). If this indication appears, replace the filter within 30 days (Section 7.1). The filters are available from the official "Tion" online store www.tion.global or from authorized dealers.

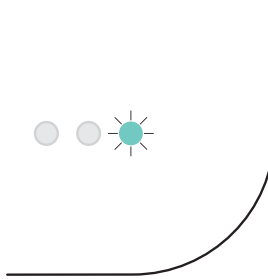



Figure 5.5. Filter replacement warning

To reset the counter, while in "Operation" mode press and hold both the  "Power/Airflow rate" and  "Heating/Pairing" buttons for at least 3 s. Successful execution of the command will be confirmed by 4 beeps.

The default setting of the parameter is 180 days.



WARNING!

Do not reset the counter without replacing the filter. Operating the device with a filter that is overdue for replacement can decrease the airflow rate, increase fan noise or cause device failure.

5.3.9. Device shutdown

If you want to turn the device off, press the  "Power/Airflow rate" button on the device casing and hold for 3 s. The fan will turn off, the flap will open, and the device will be switched to "Standby" mode.





WARNING!



If you plan to switch off (unplug) the device for a prolonged period, wait for a double beep after issuing the switch off command, and only then unplug the power cord from the power socket. Otherwise, the flap may remain open and outside air will be able to flow through the device into the premises.

5.3.10. Reset to default settings

The device can be reset to default settings. This means all user configurable settings will revert to the default set values. Such a reset can be performed either via the Tion Remote application, or using the control buttons. To reset to default settings proceed using the following steps:

1. Switch the device to "Standby" mode and wait for a sound signal.
2. Press simultaneously the  "Power/Airflow rate" and  "Heating/Pairing" buttons for 3 s.
3. Wait for 6 beeps.

If connecting to your smartphone has led to partial or total loss of device functionality, please fully reset the device to default settings . To do this, please follow the steps:

1. Switch the device to "Standby" mode and wait for a sound signal.
2. Disconnect the device from the power mains.
4. Simultaneously press the  "Power/Airflow rate" and  "Heating/Pairing" buttons, connect the device to the power mains and wait for 6 beeps.

The default values of the device parameters are listed in Table 5.4.

Table 5.4. Factory values of the device parameters

Parameter	Default value
Operating speed, No.	2
Heating temperature, °C	20
Mode of operation	"Standby"
Filter lifecycle counter, days	180
Sound notifications	ON

5.4. Operation using control by the Tion Remote mobile application

To control the device remotely, connect it to a smartphone using the free Tion Remote application. The device can be controlled via wireless Bluetooth technology from only one smartphone at a time.

The application can be downloaded from Google Play and the App Store in one of the following ways:

- scan the QR code from the packaging or from Figure 5.6;
- search for "Tion Remote" (without quotes) on the app store;
- in your smartphone browser, click on one of the following links:

 play.google.com/store/apps/details?id=com.tion.breezers

 itunes.apple.com/us/app/d1244645522?ls=1&mt=8



Figure 5.6. QR codes for Tion Remote application download

To connect the device to a smartphone, enable Bluetooth on the mobile device, install and run the Tion Remote application, then follow the guidelines in the application. The connection process takes a maximum of 1 minute.

After a successful connection to the smartphone, the Tion Remote application provides the following control functions:

- switching between "Operation" and "Standby" modes;
- setting intake air heating temperature at increments of 1°C;
- setting airflow rate over the whole range from speed 1 to speed 6;
- resetting the filter lifecycle counter;
- updating the device's built-in software.

When a successful connection is established, a double beep is issued by the device. If connection fails, a triple warning beep is issued by the device.

In the event of a connection failure, make sure that:

- the wireless Bluetooth technology is enabled on the smartphone;
- the device is in "Pairing" mode;
- the version of the smartphone operating system is supported by the application²⁵;
- the distance between the device and the smartphone should not exceed 5 m;
- no obstacles that might detract from or shield the RF signal are located between the devices (metal, concrete, plaster, marble, bricks, water);
- no sources of interference for wireless communications are located nearby the device (microwave ovens, satellite TV systems, electric power sources, cordless telephones, wireless HF video transmitters, wireless loudspeakers, external monitors, poorly shielded cables, other wireless devices).

If all requirements are met, try to connect once again. If failure persists, contact the Vendor's Service Center.

The most recent User Manual for the Tion Remote application can be downloaded from www.tion.global/doc or by reading this QR code.



²⁵ Stable operation of the Tion Remote application is ensured for smartphones with iOS 10 and Android 4.4 (API 19) or higher.

6. SETUP

6.1. Unpacking and preliminary examination

Remove the transportation packaging and examine the device carefully to make sure it has no damage caused by improper transportation or storage. If you notice any damage, please call the Vendor's Service Center regarding further device operation.



WARNING!

After storage or transportation at low temperature, to avoid device failure, condensate formation or damage to plastic parts, leave the device in a warm room for 2 h before installing it.



A new device may have a characteristic plastic odor. Such an odor most likely comes from the shipping package. Switch the device on for several hours at speed 6. If the odor persists, please contact the Vendor's Service Center.

6.2. Installation

For the device to be used properly, it must be mounted onto an indoor wall. Follow the steps described below and listed on the mounting template.



WARNING!

The factory warranty covers only devices mounted by the Manufacturer's certified installation experts. Make sure that the installation expert fills in the warranty card with all required data on installation.

1. Choose an appropriate place for installing the device on the wall using the mounting template. Make sure that the installation site meets the following requirements:
 - the wall is at least 300 mm thick;
 - all safety requirements from Section 3 of this User Manual are met;
 - heaters, curtains, furniture and other objects should not impede the installation or affect the normal device operation;
 - free access is provided to the device during its operation in order to adjust its settings and monitor the parameters of operation by means of the indicators;
 - the wall surface is flat, ensuring the device fits evenly to the wall;

- the wall structure allows for a ventilation duct to be drilled (consult an expert, if necessary);
 - there are no utility line elements (electric wiring, heating pipes, etc.) present in places selected for hole boring or drilling the air duct. If necessary, use a concealed wire tracer or metal detector;
 - the device can be connected to the power mains providing $230 \pm 10\%$ VAC, 50 Hz, with admissible power of at least 1 kW (with no additional devices connected to the same power source).
2. Select the type of device orientation according to the desired airflow direction from the device (Figure 6.1).

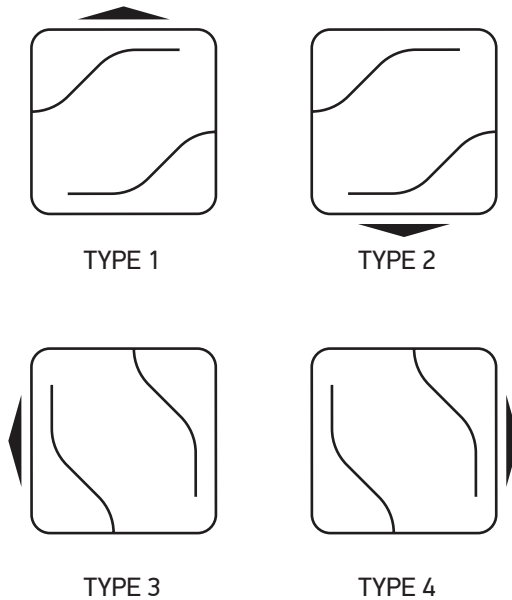

Figure 6.1. Types of device orientation

- Position the mounting template according to the selected type of device orientation (Figure 6.2). Place the mounting template on the wall and mark out the location for drilling the air duct²⁶. Drill an air duct according to the requirements shown in Figure 6.3. Use an industrial vacuum cleaner with a water catcher ring to prevent spoiling of the interior decoration.

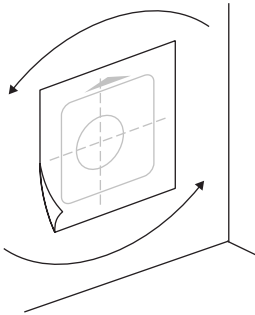

Figure 6.2.

Selection of the type of device orientation

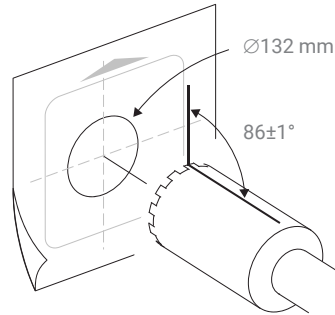

Figure 6.3.

Drilling the ventilation duct

- Tear off the circle on the mounting template (along the perforation line) which marks the ventilation duct, and match it to the air duct opening. Use a leveling tool to ensure the accuracy of horizontal alignment. Mark the positions for the two wall anchors according to the selected type of placement. Drill holes for the two wall anchors according to the marking and install them (Figure 6.4).

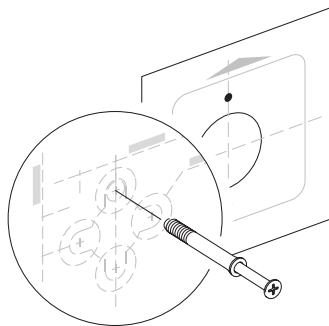

Figure 6.4. Installation of wall anchors

²⁶ To attach the diamond drilling machine to the wall, additional mounting holes may be needed that will not be overlapped by the casing of the mounted device.

5. Prepare the heat insulating tube with inner diameter of 110 mm and wall thickness of 12–13 mm (hereinafter referred to as the tube) for the air duct.
6. Install the Tion intake air grid (hereinafter referred to as the grid) on the tube. Fasten the grid on the tube using self-tapping screws (Figure 6.5).

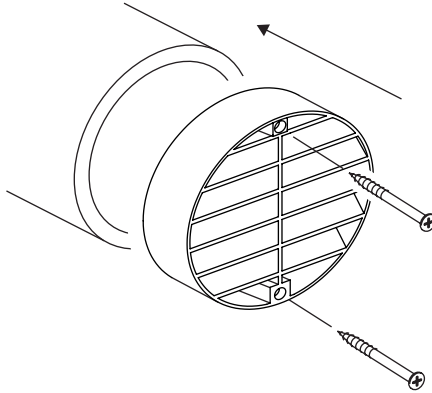

Figure 6.5. Grid placement

7. Install the tube into the air duct, directing the grid towards the outside (Figure 6.6). The veins of the grid should face downwards. Cut off the tube that protrudes into the room so that it is flush with the wall. Apply a neutral silicon sealant along a continuous line between the air duct and the tube from the room side.

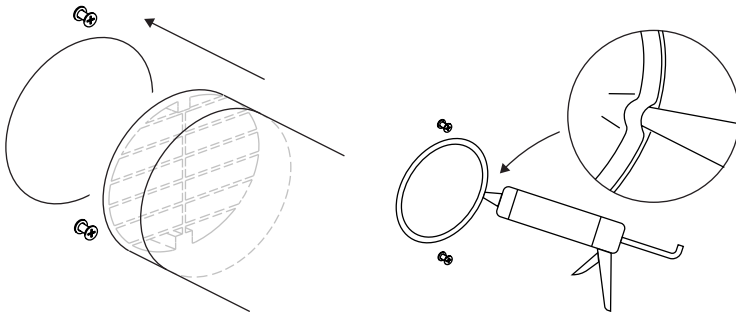

Figure 6.6. Installation of heat insulating tube

8. Glue the sealing element to the wall. Insert the filter into the ventilation duct (Figure 6.7). The edge of the filter should be recessed in the air channel at least 20 mm.

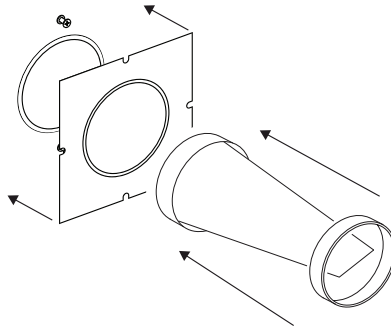

Figure 6.7. Installation the filter and sealing element

9. Make sure that the distance by which the screws heads protrude out of the wall is in accordance with the dimensions shown in Figure 6.8. Lay the power cord on the appropriate side along the cable channels on the rear part of the device. Hang the device onto screws using the mounting lugs on the rear panel of the device. Push top down on the device casing for reliable attachment.



WARNING!

Do not apply excessive force while aligning the screws into the mounting lugs. Correct installation should not require any extra force.

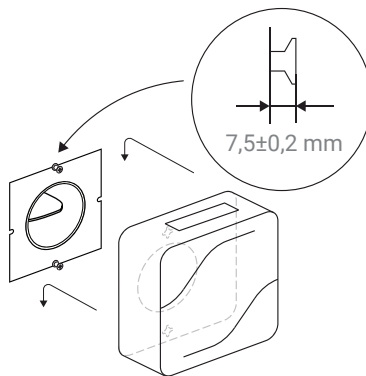

Figure 6.8. Device hanging

10. Connect the plug of the device's power cord to the mains (Section 6.3).

6.3. Electrical connection

Before the device can be put into operation, it must be connected to the power mains. It may be connected to the mains by a power cord with a plug.

Power mains parameters: one phase, 230 ± 10 VAC, 50 Hz, with protective grounding. The power capability of the power line must be at least 1 kW.

When the power is on, the device switches to "Standby" mode (Section 5.3.4).



WARNING!

A damaged power cord may only be replaced only by the Manufacturer, service department or similar qualified personnel to avoid hazards. If the power cord is damaged, please contact the Vendor's Service Center.

7. MAINTENANCE

The device requires scheduled maintenance when in use. The maintenance operations include replacement of the filter according to its remaining life. Filter replacement must be performed at least every six months²⁷.



WARNING!

The filter cannot be washed or vacuum cleaned.

7.1. Filter replacement procedure

The filter should be replaced according to its remaining lifecycle. To replace the filter, perform the sequence of steps indicated in Table 7.1.

Table 7.1 Filter replacement

No.	Action	Picture
1	<p>Switch the device into "Standby" mode</p> <p>CAUTION! Before performing any work, disconnect the device from the power mains by pulling the power cord plug out of the socket.</p>	
2	<p>Lift up and remove the device from the wall and place it on a flat soft surface</p>	
3	<p>Remove the filter whose lifecycle has expired from the air duct and dispose²⁸ of it</p>	

²⁷ The filter lifecycle depends on the operating conditions and used airflow rate.

²⁸ No special measures for used filter disposal are needed.

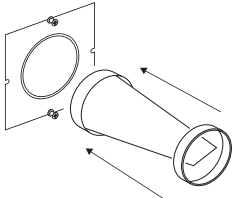
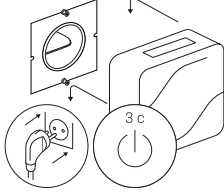
4	Remove the factory packaging from the new filter and install it into the air duct. The edge of the filter should be recessed in the air channel by 20 mm	
5	Hang the device onto the screws and push top-down on the device casing for reliable attachment. Connect the power cord plug to the socket and switch the device into "Operation" mode	

7.2. Troubleshooting

When addressing an authorized service centre or the Seller's support service please be prepared to specify your device's serial number. This number can be found as follows:

- In the Warranty Certificate (filled in by a Seller's representative when handing over the device);
- On the readily removable sticker located next to control buttons by default);
- On two labels located on the back side of the device (if the Warranty Certificate is not filled in and the readily removable sticker is lost ĚC unplug the device from power source and take it off the wall, then you will see the labels with the serial number).

If the device detects an issue, it will be automatically switched from "Operation" mode to either "Warning" or "Error" mode, depending on how critical the issue is.

"Warning" mode only alerts the user that operating conditions are outside the admissible range (Table 4.1). The device will be switched to "Standby" mode, and the first LED will be flashing yellow (Figure 7.1).

If the value of the outside air temperature is within the specified range, please contact the Vendor's Service Center. If the temperature is outside the specified range, please wait until it reaches the required level (warms up/cooling down), and switch the device into "Operation" mode.

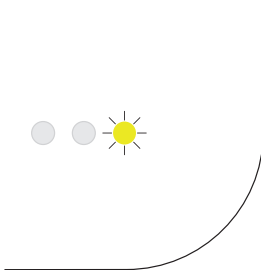

Figure 7.1. "Warning" mode indication

"Error" mode notifies the user about a critical contingency situation. In this case the device switches to "Error" mode (the flap is closed, the fan is off and the heater is off) and three indicators on the front panel glow red (Figure 7.2). In the event of "Error" mode indication, please, switch off the device, depower it (unplug it from the power mains) for 5 s and plug it in again. If the indication is still on, please contact the Vendor Service Center.

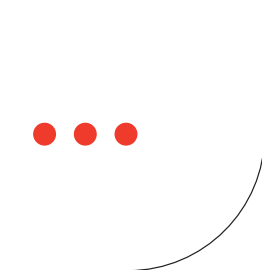

Figure 7.2. "Error" mode indication

If a smartphone is connected to the device via Tion Remote application, the application will display an icon with a warning (Figure 7.3, item 1) or error code (Figure 7.3, item 2). Possible warnings and errors are listed in Table 7.2.

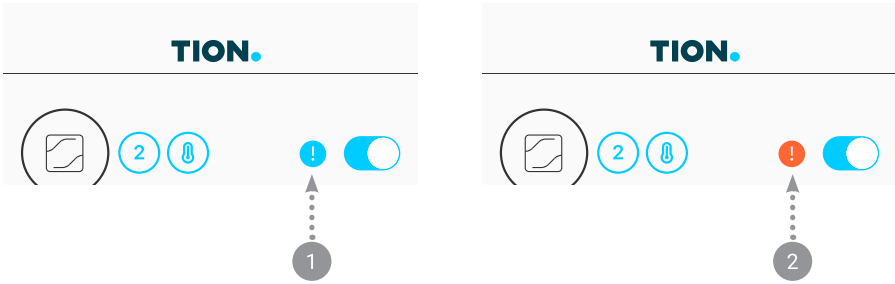

Figure 7.3. "Warning" (1) and "Error" (2) modes indicated in the Tion Remote application

Table 7.2. List of errors and warnings

Code	Type	Description
WS01	Warning	Inlet temperature above +50°C
WS02	Warning	Inlet temperature below: <ul style="list-style-type: none"> -25°C for the Tion Breezer Lite variant; 0°C for the Tion Breezer Lite Eco variant
WS03	Warning	Temperature inside the device is above +60°C
WS04	Warning	Temperature inside the device is below +5°C
EC01, EC02, EC03	Error	Flap operation error
EC04, EC05, EC06, EC11	Error	Heater operation error
EC07, EC08, EC09, EC10	Error	Temperature measurement error

8. STORAGE, TRANSPORTATION AND DECOMMISSIONING

Before being decommissioned, the device and all items from the package contents should be stored and transported in the factory packaging. Storage conditions:

- air temperature: -25°C min, +50°C max;
- relative air humidity: 80% max;
- no possibility of packing being exposed to direct sunlight;
- distance away from heaters and other sources of heat: at least 1 m;
- no substances and materials with intense adverse odors present in the premises.

The shelf life of the device is at least 2 years provided the above requirements are met.

During transportation, the device should be protected against sharp shocks, falls and the impact of climatic factors.

Upon expiration of the planned service life, please discontinue using the device and contact the Vendor's Service Center regarding further operation of the device or its disposal.

The device may not be disposed of as common waste, but must be taken to an appropriate disposal site for electric and electronic equipment for subsequent recycling or disposal according to federal or local legislation. Most of the elements used in the device are marked with an appropriate recycling code and are subject to recycling. Proper disposal of this product will help protect the environment and avoid any damage to the surroundings or human health, which may be caused by inappropriate handling. Detailed information about disposal sites for this product can be obtained from local authorities or sanitation enterprises.

9. WARRANTY

Tion Smart microclimate JSC defines the lifetime of this product as 5 years subject to the observance of the installation and operation rules. The warranty period is 2 years²⁷ from the date of delivery to the Purchaser subject to the observance of the operation rules. The warranty period does not cover the consumables with a limited service life included in the package contents (sealing, fastening items, the air filter or the Tion intake air grid).

Before using the device, please read carefully the User Manual carefully, warranty terms, and inspect the completeness and the appearance of the device.

The warranty is valid only if a duly completed warranty card, sales receipt, cash voucher or other document is presented, which certifies the purchase of the device and the purchase date. If the purchase date cannot be certified, the warranty term starts from the manufacturing date of the device²⁸.

Warranty service is not provided in the following cases:

- there are traces of self-installation, repair, disassembly, assembly, modification or repair of the device
- it is impossible to identify the date of manufacture/sale of the device as a result of absence, destruction or damage of identification information
- the device has been damaged as a result of events or as a result of actions of third parties that the seller (manufacturer) cannot influence, including: natural disasters, actions of utility service providers (including voltage jumps) and others;
- if the device was damaged during transportation, and damages were not confirmed in written form by a representative of the delivery company;
- there are mechanical damages on the device (chips, cracks, etc.) that have appeared as a result of exposure to excessive force, chemically aggressive substances, or temperatures exceeding the permissible values that entailed malfunction of the device;
- malfunction has occurred while connecting the device to the electric network in violation of the rules set forth in the present User Manual;
- malfunction and defects have appeared as a result of ingress into the device of foreign objects, liquids, insects and their waste products, etc.;

²⁷ If not otherwise specified by the regulations of the country where warranty liabilities are to be administered.

²⁸ In accordance with the Law of the Russian Federation No. 2300-1 of February 7, 1992 (Ed. as of April 18, 2018) "On Consumer Rights Protection", article 19, paragraph 2.

- storage and transportation rules of the device set forth in the present User Manual have been violated.

To claim the fulfillment of warranty obligations for the device, please contact the device Vendor.

Contacts of Tion Service Department

Phone: +7 (800) 500-78-32

e-mail: global@tion.ru

www.tion.global



СВИДЕТЕЛЬСТВО О ПРИЕМКЕ

Компактное устройство приточной вентиляции Tion Бризер Lite соответствует ТУ 27.51.15-009-66248641-2018 и признано годным для эксплуатации.

ACCEPTANCE CERTIFICATE

The Tion Breezer Lite compact ventilation device complies with Technical Specifications TU 27.51.15-009-66248641-2018 and is acceptable for operation.

Дата выпуска / Manufacturing date

Штамп ОТК / QC stamp

