ИСПАРИТЕЛЬНЫЙ ОХЛАДИТЕЛЬ ВОЗДУХА

SABIEL D250AL

ИНСТРУКЦИЯ ПО ЭКСПЛУАТАЦИИ

ВВЕДЕНИЕ

Мы искренне надеемся, что данный аппарат создаст комфортные параметры воздуха в том месте, где Вы будете его использовать.

Чтобы работа испарительного охладителя была максимально эффективной и безопасной, внимательно изучите данную инструкцию, прежде чем начинать его использование.

ОСНОВНЫЕ ТРЕБОВАНИЯ

- Охладитель испарительного типа SABIEL должен быть установлен в сухом, хорошо проветриваемом помещении или на улице.
- В замкнутых помещениях необходимо обеспечить 0,8 м² открытых окон/проемов на каждые 3600 м³/час притока охладителя, в качестве естественной вытяжки или 85% от производительности охладителя, в качестве принудительной вытяжки. Смешанный вид вытяжки приемлем.
- Напряжение сети должно соответствовать напряжению охладителя. Допустимые отклонения напряжения сети не должны превышать $\pm 10\text{В}$.
- Запрещается размещение и установка охладителя вблизи источников пламени.
- Настенный пульт управления и, соединяющий его с аппаратом провод не должны располагаться в зоне источников электромагнитного излучения, а также параллельной прокладки силовых кабелей. Минимальное расстояние между проводами, в случае необходимости, не должно быть менее 30 см.

СХЕМА УСТРОЙСТВА ОХЛАДИТЕЛЯ



РУКОВОДСТВО ПО МОНТАЖУ

ОСМОТР И ПОДГОТОВКА ПЕРЕД УСТАНОВКОЙ

- Проверьте, отсутствие каких-либо узлов или наличие повреждений. Немедленно проинформируйте об этом Вашего дилера.
- Проверьте соответствие напряжения в сети номинальному напряжению питания.

УСТАНОВКА И ДЕМОНТАЖ ФИЛЬТРОВ-ИСПАРИТЕЛЕЙ



РИС.1



РИС.2

- Демонтаж: Потяните вверх боковую панель пока не упретесь в крышку РИС.1. Потяните горизонтально, выпустив первым нижний край РИС.2.
- Монтаж осуществляется в обратной последовательности.

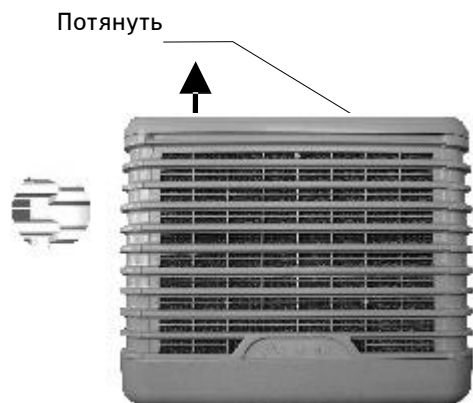
ПРИМЕРЫ УСТАНОВОК

УСТАНОВКА НА СТЕНЕ

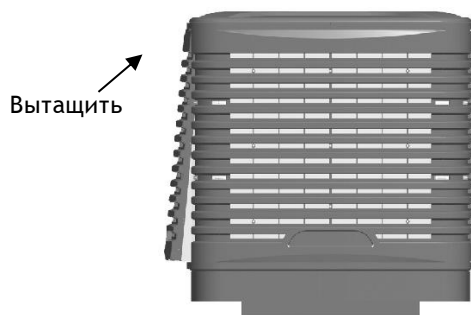
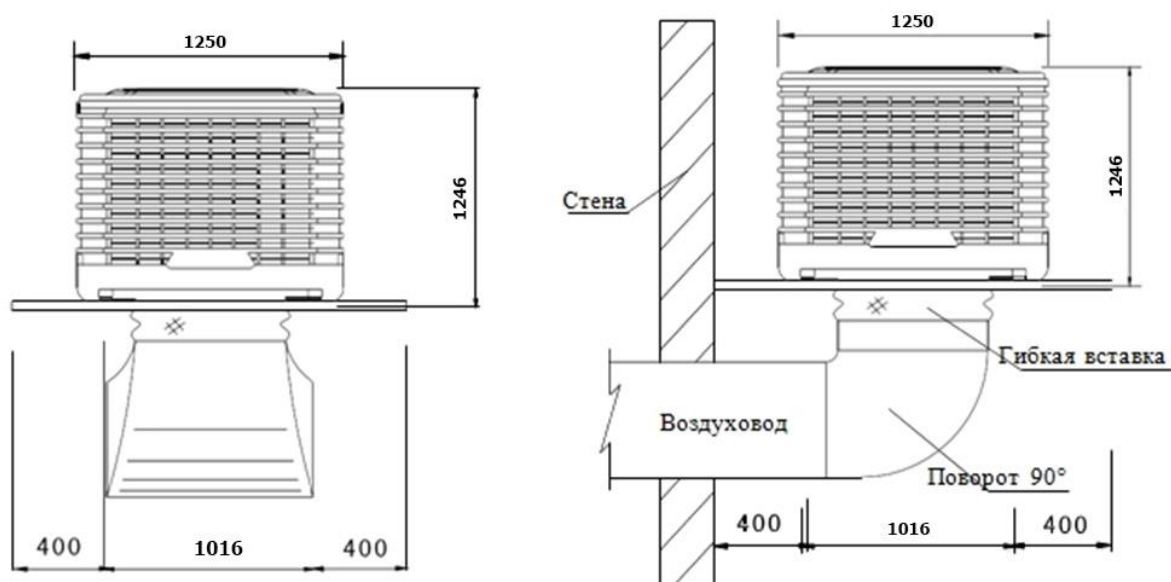

Внимание! Воздуховод должен быть установлен под углом (1-2°), чтобы препятствовать попаданию дождевой воды в помещение.

УСТАНОВКА НА КРЫШЕ

УСТАНОВКА НА СТАЛЬНОЙ И ЧЕРЕПИЧНОЙ КРЫШЕ

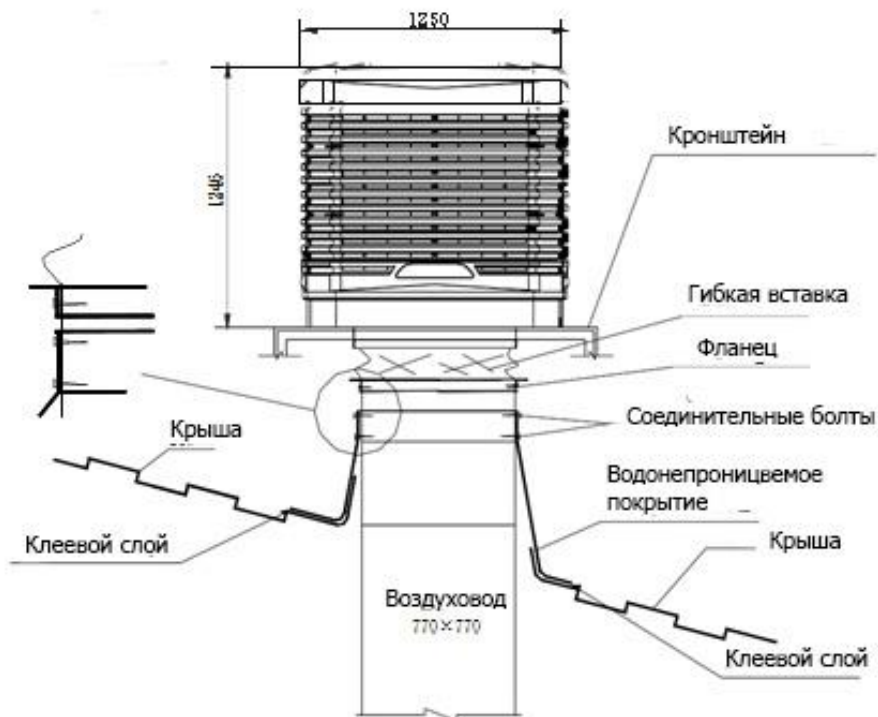

УСТАНОВКА НА БЕТОННОЙ КРЫШЕ

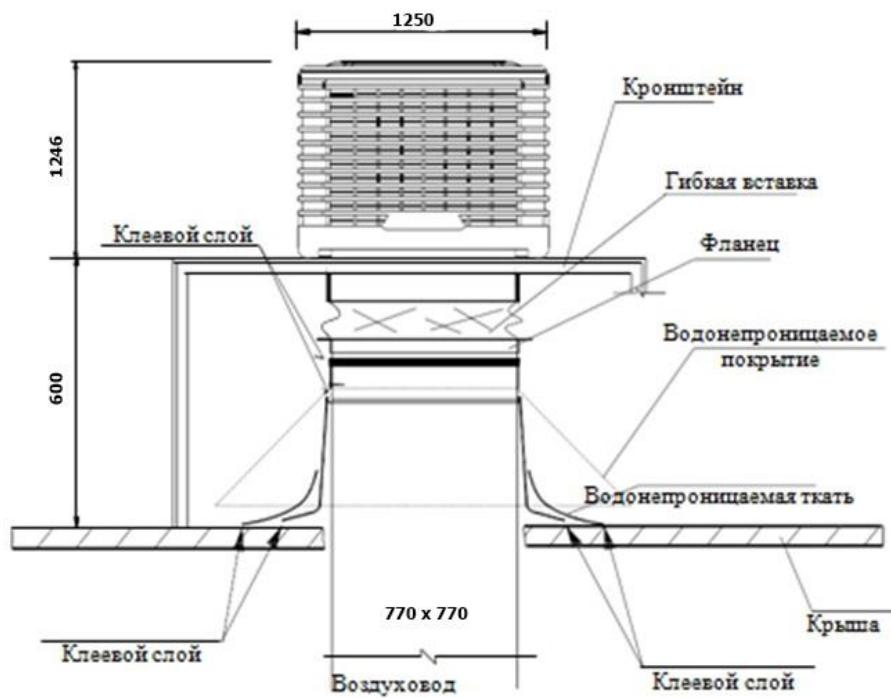

УСТАНОВОЧНЫЕ КРОНШТЕЙНЫ (ПОСТАВЛЯЮТСЯ ОТДЕЛЬНО)

УСТАНОВКА НА БЕТОННОЙ КРЫШЕ

КРОНШТЕЙН НА КРЫШЕ



КРОНШТЕЙН НА СТЕНУ

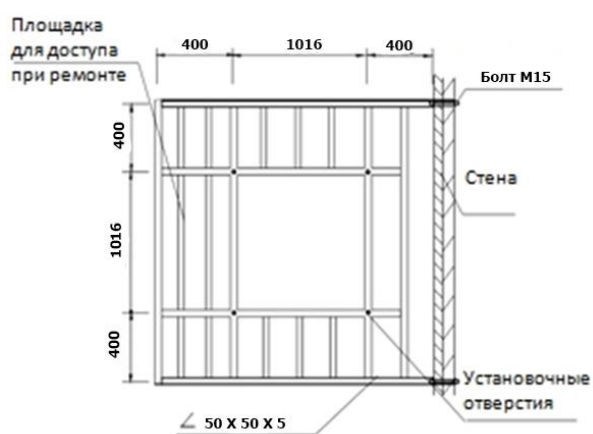

ПОСАДОЧНЫЕ РАЗМЕРЫ НИЖНЕЙ ПАНЕЛИ

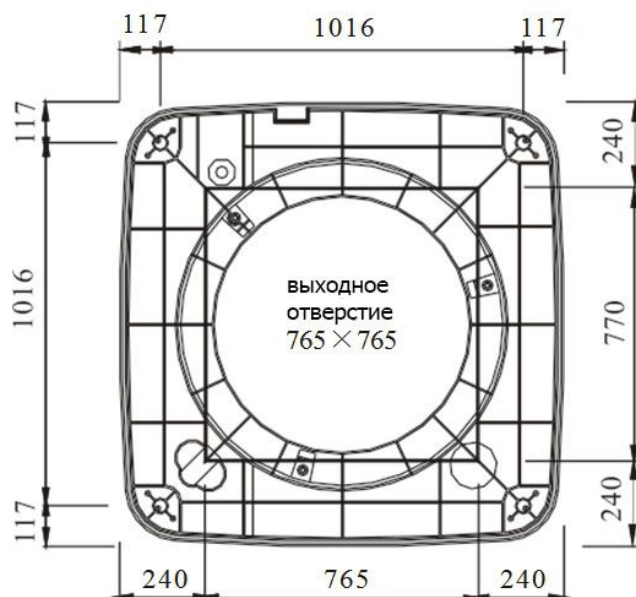

Внимание! На кронштейнах охладитель должен крепиться четырьмя опорами из стальных труб диаметром 30 мм высотой 35 мм, жестко соединенных с основанием кронштейна.

ПОДКЛЮЧЕНИЕ К ВОДОПРОВОДУ И ЭЛЕКТРОСЕТИ

- Используйте чистую водопроводную воду. Давление в сети должно быть 0.15 ± 0.3 МПа ($1.5-3 \text{ кгс/см}^2$).
- Установите вентиль 3/4" (DN20) у входа в охладитель.
- Обеспечьте стабильность напряжения электросети: 380-415 В.
- Устройство должно быть подключено через систему автоматических предохранителей (УЗО и автоматы защиты).



ПРОЕКТИРОВАНИЕ ВОЗДУХОВОДОВ

- Материал воздуховодов должны быть оцинкованное железо, нержавеющая сталь, пластик, алюминиевые гибкие воздуховоды и т. д.
- Решетки или диффузоры должны быть установлены в местах, где требуется охлаждение.
- Руководствуйтесь правилом скорости: 6-8 м/с - в основном воздуховоде, 4-5 м/с - в периферийном, 3-4 м/с - на выходе из воздуховода.
- Помните, что система воздуховодов должна быть экономичной, характеризоваться низкими потерями на сопротивление и низким уровнем шума. Для снижения сопротивления радиус кривизны отвода не должен быть менее 1,5раз ширины отвода.
- Длина воздуховода не должна превышать 30 метров.
- Избегайте разветвлений воздуховодов, отводов, углов, поворотов.
- Если есть разветвления, необходимо использовать заслонки для регулировки воздушного потока

ИНСТРУКЦИЯ ПОЛЬЗОВАТЕЛЯ

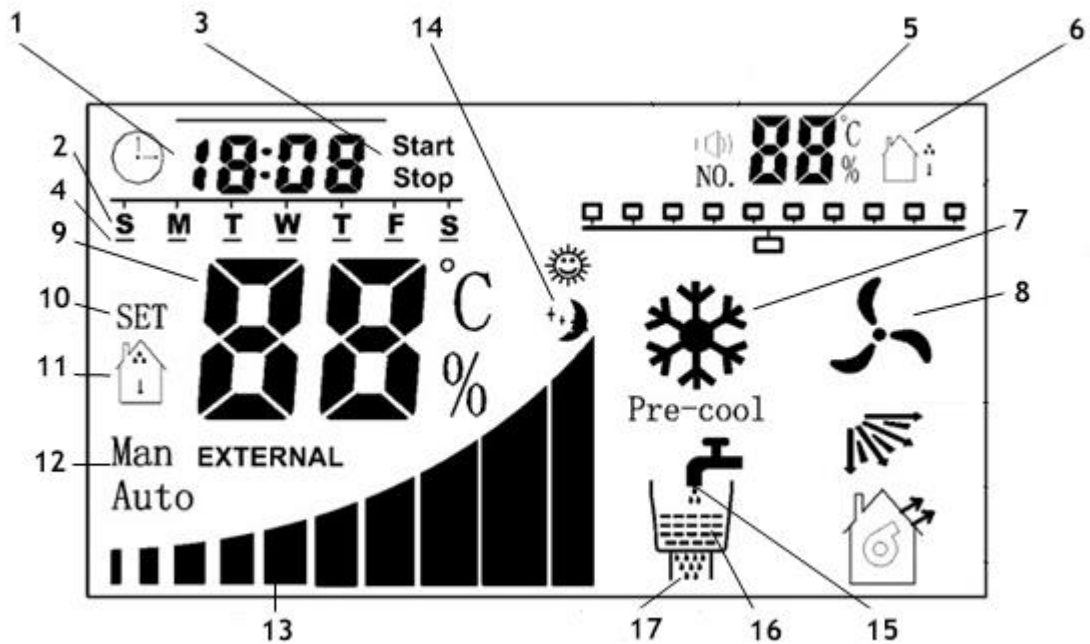
LED ПУЛЬТ УПРАВЛЕНИЯ



1. Часы: текущее время / время установки таймера
2. День недели: текущий день (с воскресенья “S” по субботу “S”). Активация в режиме установки таймера.
3. Включение (Start) / выключения (Stop) таймера.
4. Индикация включенного таймера по дню недели
5. Индикация номера функции охладителя
6. Индикация подключенного выносного датчика температуры и влажности.
7. Снежинка: режим охлаждения
8. Вентилятор: режим вентиляции
9. Температура и влажность: индикация текущей температуры и влажности, а также, при настройке, Функции автоматического регулирования температуры и влажности. Смотри п. 12 раздела «Функции и операции»
10. Индикация установления параметра
11. Индикация измеряемого параметра
12. Режим управления: показывает текущий режим управления: AUTO (автоматической)/MAN (ручной).
13. Скорость вращения вентилятора: показывает текущую скорость вентилятора от 1 до 10.
14. Режимы автоматического управления:  дневной режим,  ночной режим, вместе  утренний режим, отсутствие иконок означает круглосуточный (нормальный) режим.
15. Значок крана: показывает, что открыт впускной клапан и в охладитель поступает вода. Мигающий значок означает избыток воды в баке охладителя (впускной клапан не закрылся после наполнения бака).
16. Значок уровня воды: показывает уровень воды в баке. Отсутствие значка означает, что воды в баке нет или открыт сливной клапан.
17. Чистка. Загорается, когда запускается функция очистки CLEAR. «Мигание» значка указывает на то, что сливной клапан засорен или приоткрыт.

ФУНКЦИИ И ОПЕРАЦИИ

Экран пульта погаснет в случае отсутствия операций более 1 минуты. Нажмите любую клавишу, для активации экрана пульта.

1. КНОПКА ON/OFF

В режиме ожидания нажмите кнопку ON/OFF. Загорится зеленый светодиод, охладитель запустится. Он заработает в тех же режимах, что и до выключения. При первом запуске, охладитель начнет работать в режиме охлаждения и со скоростью вентилятора 6. В рабочем состоянии охладителя, нажмите кнопку ON/OFF. Зеленый светодиод погаснет. Аппарат выключится и перейдет в режим ожидания.

Примечание: На Функцию очистки (CLEAN) не влияет, работает ли охладитель или нет

2. ПЕРЕКЛЮЧЕНИЕ РЕЖИМОВ

При работе в режиме VENT, нажмите кнопку COOL. Охладитель перейдет в режим охлаждения и насос, подающий воду на фильтры-испарители, включится.

При работе в режиме COOL нажмите кнопку VENT. Охладитель перейдет в режим вентиляции и насос, подающий воду на фильтры-испарители, отключается



3. РЕГУЛИРОВКА СКОРОСТИ ВРАЩЕНИЯ ВЕНТИЛЯТОРА

При работе в режиме VENT или COOL нажмите "▲" или "▼" для увеличения или уменьшения скорости вентилятора

4. ВКЛЮЧЕНИЕ/ОТКЛЮЧЕНИЕ ФУНКЦИИ ТАЙМЕРА ДЛЯ РЕЖИМОВ

По умолчанию все режимы предусматривают таймер отключенным. Для установки таймера:

- 4.1. В режиме ожидания нажмите кнопку SETUP на 5 секунд. После того, как отпустите, появится число 01 в верхней правой части монитора
- 4.2. Нажимайте кнопку SETUP до появления в верхней правой части монитора значения 16
- 4.3. Кнопками "▲" или "▼" выберите слева нужную установку: 00 - таймер отключен, 01 - таймер работает только в автоматическом режиме, 02 - работаем только в режиме ручного управления, 03 - таймер работает в обоих режимах.
- 4.4. Нажмите кнопку ON/OFF для сохранения и выхода из настройки режима.







В режиме ожидания нажмите кнопку TIMER на 5 секунды и отпустите, когда на дисплее отобразится «мигающее» показание часов . После установки нужной временной настройки нажмите TIMER, чтобы запустить/остановить функцию таймера. Мигающий значок  отобразит заданные показания, если таймер запущен. Стабильно показывающий значок  без отображения заданных временных установок означает отключенную функцию таймера.

5. УСТАНОВКА ТАЙМЕРА.

Блок управления охладителя испарительного типа SABIEL позволяет устанавливать до 8 групп ежедневных разновременных задач. Чтобы установить таймер, нужно:

- 5.1. В режиме ожидания нажмите кнопку TIMER на 5 секунд. После того, как отпустите, появится мигающее число 01 в верхней правой части монитора.
- 5.2. Нажать TIMER, чтобы значение «01» перестало мигать, а показание , напротив, начало. Далее, кнопками "▲" или "▼" установить «часы» в настройке таймера. Нажать снова TIMER и кнопку "▲" или "▼". установить «минуты» в настройке таймера. Нажать кнопку TIMER снова для закрепления установки таймера.
- 5.3. После установки значений «часов» и «минут», появится мигающая надпись «Start». Нажав кнопку ON/OFF, настройки сохранятся и таймер запустится.
- 5.4. Для остановки таймера на шаге 4 кнопками "▲" или "▼" выберете мигающую надпись «Stop». Нажав кнопку ON/OFF, настройки сохранятся и таймер остановится.

В данном аппарате можно установить таймер на определенный период суток и день недели. Для это надо:

- 5.5. Нажать кнопку TIMER для перехода к установкам следующего уровня управления кнопками "▲" или "▼". «Мигающая» кнопка  означает дневной режим;  - ночной;  и  одновременно - утренний режим;  и  по очереди - круглосуточный (нормальный).
- 5.6. Нажать кнопку TIMER для установки дня недели кнопками "▲" и "▼". Слева направо будет перечисление дней недели: S -воскресение, M - понедельник, T - вторник, W -среда, T -четверг, F -пятница, S -суббота. Нажмите кнопку SETUP для выбора нужного Вам дня недели. Соответствующая этому дню буква будет подчеркнута, что означает установление таймера на этот день. Для снятия установки таймера на этот день, нажмите SETUP снова - подчеркивание буквы исчезнет.
- 5.7. После всех установок нажать ON/OFF для сохранения и выхода.

Следует отметить, на любом этапе можно нажать кнопку "ON/OFF" для сохранения и выхода из настройки или нажать любую кнопку, чтобы выйти без сохранения настройки.

6. ФУНКЦИЯ УСТАНОВКИ ВРЕМЕНИ/ДАТЫ

Для установки местного времени в режиме ожидания нажмите и удерживайте TIMER в течение 7 секунд. Далее кнопками "▲" или "▼" установите текущее время в часах. Снова нажмите TIMER и кнопками "▲" или "▼" установите текущее значение в минутах. По аналогии установите текущую дату.

7. ФУНКЦИЯ ОЧИСТКИ

В режиме ожидания нажмите кнопку CLEAN. Этим Вы запустите режим очистки (опорожнения) бака. По окончании процесса, сливной клапан закроется автоматически. Для выхода из режима очистки нажмите кнопку CLEAN еще раз.

8. УСТАНОВКА АВТОМАТИЧЕСКОЙ ФУНКЦИИ ОЧИСТКИ (СЛИВА ВОДЫ) С ПОМОЩЬЮ ТАЙМЕРА (ПО УМОЛЧАНИЮ - 8 ЧАСОВ)

Установленная функция очистки (слива воды) будет запускаться в работу через заданный интервал времени.

- 8.1. В режиме ожидания нажмите кнопку SETUP на 5 секунд. После того, как отпустите, появится число 01 в верхней правой части монитора.
- 8.2. Нажимайте кнопку SETUP до появления в верхней правой части монитора значения 12.
- 8.3. Кнопками ▲ или ▼ выберите слева нужное Вам время автоочистки аппарата, в диапазоне 00 - 99 часов. По умолчанию установлено 08.
- 8.4. Нажмите кнопку ON/OFF для сохранения и выхода из настройки режима.

9. ФУНКЦИЯ ОЧИСТКИ (СЛИВА ВОДЫ) БАКА ПРИ ВКЛЮЧЕНИИ АППАРАТА (ПО УМОЛЧАНИЮ ОТКЛЮЧЕНА)

Установленная функция очистки запустится в работу при включении охладителя и автоматически выключится, после окончания процесса слива воды. Для прерывания режима очистки нажмите кнопку CLEAN.

Для установки функции очистки бака:

- 9.1. В режиме ожидания нажмите кнопку SETUP на 5 секунд. После того, как отпустите, появится число 01 в верхней правой части монитора.
- 9.2. Нажимайте кнопку SETUP до появления в верхней правой части монитора значения 13
- 9.3. Кнопками ▲ или ▼ выберите слева нужную установку: 01 - функция включена, 00 - функция выключена. Нажмите кнопку ON/OFF для сохранения и выхода из настройки режима.

10. ФУНКЦИЯ ОЧИСТКИ (СЛИВА) БАКА ПРИ ВЫКЛЮЧЕНИИ АППАРАТА (ПО УМОЛЧАНИЮ ОТКЛЮЧЕНА)

Установленная функция очистки запустится после выключения охладителя, и, автоматически выключится после окончания процесса слива воды. Для прерывания режима очистки нажмите кнопку CLEAN.

Для установки функции очистки бака:

- 10.1. В режиме ожидания нажмите кнопку SETUP на 5 секунд. После того, как отпустите, появится число 01 в верхней правой части монитора
- 10.2. Нажимайте кнопку SETUP до появления в верхней правой части монитора значения 14.
- 10.3. Кнопками ▲ или ▼" выберите слева нужную установку: 01 - функция включена, 00 - функция выключена
- 10.4. Нажмите кнопку ON/OFF для сохранения и выхода из настройки режима

11. РЕЖИМ ПРОСУШКИ ОХЛАЖДАЮЩИХ ФИЛЬТРОВ ПО ОКОНЧАНИЮ РАБОТЫ (ОТКЛЮЧЕН ПО УМОЛЧАНИЮ)

Установка данной функции обеспечивает работу вентилятора в течение N минут после отключения аппарата. Это позволяет просушить охлаждающие фильтры после окончания работы. По истечении установленного времени на просушку фильтров, аппарат подаст сигнал и переключится в режим ожидания.

(!) Данная функция недоступна для охладителей, работающих в режиме AUTO.

Для установки данной функции:

- 11.1. В режиме ожидания нажмите кнопку SETUP на 5 секунд. После того, как отпустите, появится число 01 в верхней правой части монитора.
- 11.2. Нажимайте кнопку SETUP до появления в верхней правой части монитора значения 15.
- 11.3. Кнопками ▲ или ▼" задайте время, в минутах, в интервале 00-30 минут. Показание 00 означает, что данная функция отключена.
- 11.4. Нажмите кнопку ON/OFF для сохранения и выхода из настройки режима.

12. УСТАНОВКА ДАТЧИКА ТЕМПЕРАТУРЫ И ВЛАЖНОСТИ.

В аппарате используется выносной датчик температуры и влажности. Для установки датчика:

- 12.1. Подключите кабель выносного датчика к настенному пульту (разъем слева на задней стенке пульта).
- 12.2. В режиме ожидания нажмите кнопку SETUP на 5 секунд. После того, как отпустите, появится число 01 в верхней правой части монитора.
- 12.3. Нажимайте кнопку SETUP до появления в верхней правой части монитора значения 20
- 12.4. Кнопками ▲ или ▼" выберите слева нужную установку: 00 - датчик

выключен, **02** - датчик включен

12.5. Нажмите кнопку ON/OFF для сохранения и выхода из настройки режима.

13. ФУНКЦИЯ АВТОМАТИЧЕСКОГО РЕГУЛИРОВАНИЯ ТЕМПЕРАТУРЫ И ВЛАЖНОСТИ

Установленный режим автоматического регулирования управляет работой вентилятора и насоса аппарата. Если значение температуры в помещении выше установленного Вами значения, вентилятор аппарата начнет работу и насос начнет подавать воду на фильтры-испарители охладителя. Причем, чем выше температура в помещении, тем выше будет скорость вращения вентилятора.

По мере снижения температуры в помещении и приближению её к заданному значению, скорость вращения вентилятора будет снижаться. Вентилятор остановится полностью и насос перестанет подавать воду на фильтры-испарители, когда температура в помещении опустится на 1 °С ниже заданного Вами значения.

Также, система позволяет контролировать уровень влажности в помещении. По достижению предустановленного значения влажности, система автоматически отключит насос. Автоматическое включение насоса произойдет, как только значение влажности в помещении упадет на 5% от предустановленного Вами.

Контроль температуры и влажности проводится раз в 2 минуты. Текущие значения температуры и влажности отображаются на дисплее по очереди, через каждые 3 секунды.

Для установки функции авторегулирования:

13.1. В режиме ожидания нажмите кнопку SETUP на 5 секунд. После того, как отпустите, появится число 01 в верхней правой части монитора.

13.2. Кнопками ▲ и ▼, выберите слева желаемый режим регулирования: **00÷04**, где **00** -ручное регулирование, **01** -автоматическое регулирование, **02** - автоматическое регулирование параметров дневного режима, **03** - автоматическое регулирование параметров ночного режима, **04** - автоматическое регулирование утреннего режима.

13.3. Нажмите кнопку ON/OFF для сохранения и выхода из настройки режима.

После настройки основной функции регулирования, можно установить вспомогательные настройки:

13.4. В режиме ожидания нажмите кнопку SETUP на 5 секунд. После того, как отпустите, появится число 01 в верхней правой части монитора.

13.5. Нажимайте кнопку SETUP до появления в верхней правой части монитора значения **02÷09**: **02** -установка контроля температуры, **03** - установка контроля влажности, **04** - установка контроля температуры дневного режима, **05** - за установку контроля влажности дневного режима, **06** - установка контроля температуры ночного режима, **07** - установка контроля влажности

ночного режима, **08** - установка контроля температуры утреннего режима, **09** - установка контроля влажности утреннего режима.

13.6. Кнопками **▲** и **▼** выставьте требуемые значения температуры (10-50°C) и влажности (10-99%).

13.7. Нажмите кнопку **ON/OFF** для сохранения и выхода из настройки режима.

В случае, когда регулированию подлежит только температурный параметр, сделайте следующее:

13.8. В режиме ожидания нажмите кнопку **SETUP** на 5 секунд. После того, как отпустите, появится число **01** в верхней правой части монитора.

13.9. Нажимайте кнопку **SETUP** до появления в верхней правой части монитора значения **10**.

13.10. Кнопками **▲** или **▼**, выберите контроль нужных вам параметра/-ов: **00** - только температуры, **01** - температуры и влажности.

13.11. Нажмите кнопку **ON/OFF** для сохранения и выхода из настройки режима.

14. ФУНКЦИЯ СОХРАНЕНИЯ НАСТРОЕК В СЛУЧАЕ ВНЕЗАПНОГО ОТКЛЮЧЕНИЯ ЭЛЕКТРИЧЕСТВА.

Настройка данной функции вернет ваш аппарат в тот режим работы, в котором он работал до отключения электричества (отключена по умолчанию). Для установки данной функции:

14.1. В режиме ожидания нажмите кнопку **SETUP** на 5 секунд. После того, как отпустите, появится число **01** в верхней правой части монитора

14.2. Нажимайте кнопку **SETUP** до появления в верхней правой части монитора значения **17**.

14.3. Кнопками **▲** или **▼** выберите слева нужную установку: **01** - функция включена, **00** - функция выключена

14.4. Нажмите кнопку **ON/OFF** для сохранения и выхода из настройки режима.

Внимание! Во избежание несчастных случаев, вызванных неожиданным пуском аппаратов после возобновления подачи электричества, будьте предельно внимательны с использованием этой функции.

ПОДКЛЮЧЕНИЕ К ВОДОПРОВОДУ И ЭЛЕКТРОСЕТИ

- Используйте чистую водопроводную воду. Давление в сети должно быть $0.15 \div 0.3 \text{ МПа}$ ($1.5 \sim 3 \text{ кгс/см}^2$)
- Установите вентиль 3/4" (DN20) у входа в охладитель.
- Обеспечьте стабильность напряжения электросети: 380-415 В.
- Устройство должно быть подключено через систему автоматических предохранителей (УЗО и автоматы защиты)

ЭКСПЛУАТАЦИЯ И ТЕХНИЧЕСКОЕ ОБСЛУЖИВАНИЕ

Проверить перед началом работы	• Аппарат установлен горизонтально?
	• Сливная труба установлена?
	• Не ли протечек в системе водопровода?
	• Правильно ли подключен силовой кабель?
	• Правильно ли установлен кабель управления?
	• Нет ли посторонних предметов в баке?
	• Нет ли посторонних предметов в системе вентиляции и канализации?
	• Есть ли всё необходимое в системе водопровода (насос, поплавковый клапан, дренажный клапан, датчик уровня)?
	• Есть ли все необходимое для работы в системе вентиляции?
	• Требуемое ли напряжение в сети и достаточно ли мощности для работы?
• Нет ли вибрации при запуске?	
Обслуживание	• Чистые ли фильтры-испарители? От этого зависит эффективность охлаждения. Для очистки фильтров-

	<p>испарителей не используйте высокое давление воды, с максимальной температурой до 40°C . Очищать необходимо мягкой щеткой.</p> <ul style="list-style-type: none"> • Чтобы предотвратить поломку охладителя при промерзания в зимний период, необходимо отключить подачу воды и слить ее из бака. Если охладитель не будет эксплуатироваться в течение зимнего периода, необходимо изолировать его от пыли и снега.
Чистка	<ul style="list-style-type: none"> • Охладитель имеет функцию самоочистки (CLEARN). Для поддержания охладителя в рабочем состоянии, необходимо включать функцию самоочистки не реже одного раза в месяц.

ВЫЯВЛЕНИЕ И УСТРАНЕНИЕ НЕИСПРАВНОСТЕЙ

№.	Неисправность	Возможные причины	Устранение причины	Примечание
1	Охладитель не реагирует на нажатие кнопок	Нет питания	Проверить наличие электричества в сети, подключить охладитель правильно	
		Выбило автомат или сгорел предохранитель	Заменить предохранитель или включить автомат	При повторе искать короткое замыкание в цепи
		Обрыв питания	Проверить электрические соединения	
		Неисправен контроллер или пульт управления	Заменить контроллер (плату управления) или пульт управления	

			пульт управления	
2	Нет потока воздуха	Сработало термореле двигателя из-за перегрева двигателя.	Охладитель автоматически включится через 20 минут	
		Нет электрического соединения	Проверить и восстановить электрические соединения	
		Не работает тепловое реле	Заменить тепловое реле	Проверить параметры сети и реле
		Неисправен контроллер	Заменить контроллер	
		Неисправен двигатель	Заменить двигатель	
		Заужен выпускной воздуховод	Увеличить размер выпускного воздуховода до необходимого, согласно технического описания	
3	Нет охлаждения при работающем водяном насосе	Испарительные фильтры загрязнены	Промыть или заменить испарительные фильтры	
		Сухие испарительные фильтры	Проверить наличие воды в магистрали	
		Низкая подача охлажденного воздуха.	Врезать вентиляционные решетки в воздуховод в места необходимого охлаждения	
		Повышенная влажность	Включить вытяжную вентиляцию или открыть окна согласно инструкции по эксплуатации	При повышенной влажности эффективность работы охладителя снижается
		Насос неисправен	Заменить насос	

4	Водяной насос не работает	Нет питания насоса	Восстановить электрическое питание насоса	
		Нет воды в баке	Проверить водоподающую магистраль и впускной клапан	
		Неисправен датчик уровня	Проверить соединения датчика уровня либо замените его	
		Неисправен контроллер	Заменить контроллер	
		Фильтр насоса засорился	Прочистить фильтр насоса	
5	Насос работает но вода не подается на испарительные фильтры	Фильтр насоса засорился	Почистить фильтр насоса	
		Из водопровода не поступает вода	Проверить наличие воды в водопроводе	
		Включена функция самоочистки	Отключить систему самоочистки	
		Отключена подача воды	Подключить воду	
6	Часто требуется самоочистка, перелив воды	Функция самоочистки не работает	Проверить систему самоочистки	Функция самоочистки может быть отключена или отсутствовать
		Впускной клапан или датчик уровня воды неисправны	Заменить впускной клапан или датчик уровня воды	
		Выпускной клапан неисправен	Заменить выпускной клапан	
		Контроллер неисправен	Заменить контроллер	
		Испарительные фильтры загрязнены	Очистить или заменить испарительные	

			фильтры	
7	Вода выбрасывается из охладителя в помещение	Фильтры орошаются водой неравномерно	Отрегулировать подачу воды к распределительным гребенкам	
		Охладитель засорился, осадок и грязь в баке.	Очистить и промыть бак охладителя	
8	Неприятный запах из охладителя	Грязный бак охладителя	Очистить бак охладителя	
9	Белый налет на фильтрах и на предметах в помещении	Высокое содержание солей в воде	Установить систему водоподготовки	

СПЕЦИФИКАЦИЯ

ОХЛАДИТЕЛЬ-УВЛАЖНИТЕЛЬ ВОЗДУХА SABIEL D250AL

Наименование	Значение характеристики
Подача воздуха	нижняя
Площадь охлаждения	250 м ²
Площадь увлажнения	600 м ²
Производительность вентилятора (м ³ /мин)	417м ³ /мин
Производительность вентилятора (м ³ /час)	25 000 м ³ /час
Производительность увлажнителя (при 20°С, 20% ОВ)	720 л/сутки
Давление нагнетания min/max	128/306 Па
Мощность	2200 Вт
Расход воды	30-40 л/час
Напряжение	380 В
Сила тока	5,4 А
Скоростей	16
Емкость бака с водой	55 л
Тип вентилятора	осевой
Уровень шума	78 дБ(А)
Настенный пульт	да (LED-экран)
Термостат	Да
Гидростат	Нет
Подача воды	автоматическая
Слив воды	автоматический
Размеры воздуховода	765x765 мм
Длина воздуховода (максимальная)	30 м
Количество поверхностей охлаждения	четыре
Габаритные размеры	1350x1350x1310 мм
Объем	2,6 м ³
Вес нетто	120 кг
Вес рабочий	175 кг