

**Руководство по эксплуатации**

**Гарантийный талон**

# COOLBERG

**КОНДИЦИОНЕР ВОЗДУХА**

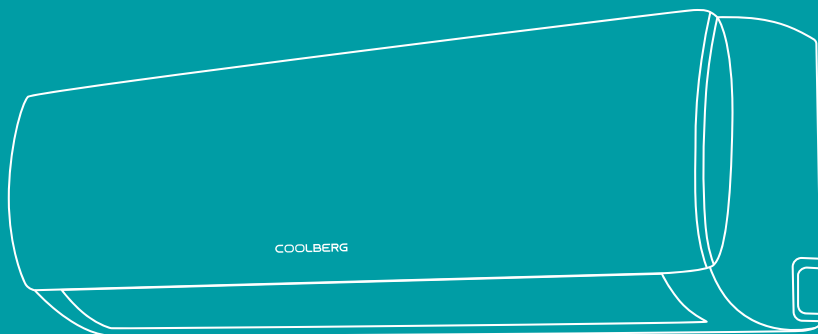

**CI-09R1-IN**

**CI-12R1-IN**

**CI-18R1-IN**

**CI-24R1-IN**

**CI-09R1-OUT**

**CI-12R1-OUT**

**CI-18R1-OUT**

**CI-24R1-OUT**

Перед началом эксплуатации прибора внимательно изучите данное руководство и храните его в доступном месте.

# COOLBERG

## СОДЕРЖАНИЕ

2	Используемые обозначения
3	Правила безопасности
3	Назначение
4	Устройство кондиционера
5	Электрические схемы
8	Управление кондиционером
15	Установка Wi-Fi модуля в бытовых кондиционерах серии RUNA
16	Загрузка и установка приложения
18	Уход и обслуживание
19	Технические характеристики
20	Устранение неисправностей
22	Условия эксплуатации
23	Коды ошибок
24	Сертификация продукции
25	Протокол о приемке оборудования
27	Гарантийный талон

## ИСПОЛЬЗУЕМЫЕ ОБОЗНАЧЕНИЯ

### ВНИМАНИЕ!



Требования, несоблюдение которых может привести к тяжелой травме или серьезному повреждению оборудования.

### ОСТОРОЖНО!



Требования, несоблюдение которых может привести к серьезной травме или летальному исходу.

### ВАЖНО ЗНАТЬ



1. Если поврежден кабель питания, он должен быть заменен авторизованной сервисной службой во избежание серьезных травм
2. Кондиционер воздуха должен быть установлен с соблюдением существующих местных норм и правил эксплуатации электрических сетей
3. Производитель оставляет за собой право без предварительного уведомления покупателя вно-

сить изменения в конструкцию, комплектацию или технологию изготовления изделия с целью улучшения его свойств

4. В тексте и цифровых обозначениях руководства могут быть допущены опечатки.
5. На корпусе прибора есть этикетка, на которой указаны основные технические характеристики кондиционера воздуха
6. После установки кондиционера электрическая вилка должна находиться в доступном месте.
7. Неисправные батарейки пульта должны быть заменены.
8. Кондиционер должен быть установлен на достаточно надежных кронштейнах.
9. Если после прочтения руководства у вас останутся вопросы по эксплуатации прибора, обратитесь к продавцу или в специализированный сервисный центр для получения разъяснений
10. Важные меры предосторожности и описание работы прибора, содержащиеся в данном руководстве, не включают всех возможных режимов и ситуаций, которые могут встречаться в процессе эксплуатации кондиционера воздуха. Необходимо понимать, что здравый смысл, осторожность и тщательность являются факторами, которые невозможно «встроить» ни в один прибор.

## ПРАВИЛА БЕЗОПАСНОСТИ

### ВНИМАНИЕ!



- Использование кондиционера при низких температурах может привести к его неисправности.
- Монтаж кондиционера должен осуществляться квалифицированными специалистами официального дилера.
- Перед установкой кондиционера убедитесь, что параметры местной электрической сети соответствуют параметрам, указанным на табличке с техническими данными прибора.
- Не допускается установка кондиционера в местах возможного скопления легковоспламеняющихся газов в помещениях с повышенной влажностью (ванные комнаты, зимние сады).
- Не устанавливайте кондиционер вблизи источников тепла.
- Чтобы избежать сильной коррозии кондиционера, не устанавливайте наружный блок в местах возможного попадания на него соленой морской воды.
- Все кабели и розетки должны соответствовать техническим характеристикам прибора и электрической сети.
- Кондиционер должен быть надежно заземлен.

### ВНИМАНИЕ!



- Внимательно прочитайте эту инструкцию перед установкой и эксплуатацией кондиционера, если у вас возникнут вопросы обращайтесь к официальному дилеру производителя.
- Используйте прибор только по назначению указанному в данной инструкции.
- Не храните бензин и другие летучие и легковоспламеняющиеся жидкости вблизи кондиционера — это очень опасно!
- Кондиционер не дает притока свежего воздуха! Чаше проветривайте помещение, особенно если в помещении работают приборы на жидком топливе, которые снижают количество кислорода в воздухе.

### ОСТОРОЖНО!



- Не подключайте и не отключайте кондиционер от электрической сети. Вынимая вилку из розетки, используйте кнопку ВКЛ/ВЫКЛ.
- Не засовывайте посторонние предметы в воздухозаборные решетки кондиционера. Это опасно, т.к. вентилятор вращается с высокой скоростью.
- Не позволяйте детям играть с кондиционером.
- Не охлаждайте и не нагревайте воздух в помещении очень сильно если в нем находятся дети или инвалиды.

## НАЗНАЧЕНИЕ

Прибор предназначен для охлаждения, обогрева, осушения и вентиляции воздуха в бытовых помещениях.

## УСТРОЙСТВО КОНДИЦИОНЕРА

### Внутренний блок

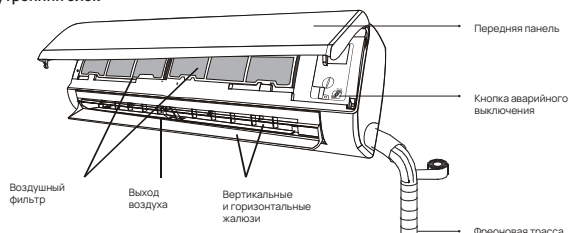

### Наружный блок

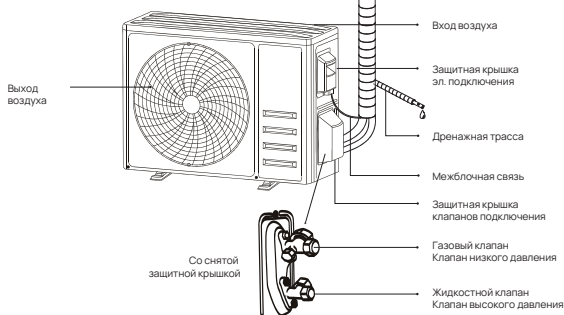

**Примечание:** внешний вид блоков вашего кондиционера может отличаться от схематичных изображений в инструкции

Воздухозаборная решетка	Воздух из помещения забирается через эту секцию и проходит через воздушный фильтр, на котором задерживается пыль.
Воздуховыпускная решетка	Кондиционированный воздух выходит из кондиционера через воздуховыпускную решетку.
Пульт ДУ	С помощью беспроводного пульта ДУ, можно включать и выключать кондиционер, выбирать режим работы, регулировать температуру, скорость вращения вентилятора, устанавливать работу кондиционера по таймеру, регулировать угол наклона жалюзи.
Межблочная трасса для хладагента	Внутренний и наружный блоки кондиционера соединены между собой медными трубками по которым течет хладагент.
Наружный блок	В наружном блоке находится компрессор, мотор-вентилятор, теплообменник и другие электрические части.
Дренажный шланг	Влага из воздуха конденсируется и отводится наружу через дренажный шланг.

### ПРИМЕЧАНИЕ

Этот кондиционер состоит из внутреннего и наружного блоков. Управление кондиционером возможно с пульта ДУ.

В комплект поставки сплит системы входит:

- Внутренний блок — 1 шт.
- Наружный блок — 1 шт.

- Пульт дистанционного управления — 1 шт.
- Батареи AAA для пульта дистанционного управления — 2 шт.\*\*\*
- Держатель настенный для пульта дистанционного управления — 1 шт.
- Крепежная планка для внутреннего блока — 1 шт.
- Дренажная трубка 0,5м — 1 шт.

\* Не входит в комплект поставки.

\*\* Внешний вид блоков Вашего кондиционера может отличаться от схематичных изображений в инструкции.

\*\*\* В зависимости от партии поставки батарейки могут не входить в комплект.

# ЭЛЕКТРИЧЕСКИЕ СХЕМЫ

## СХЕМА ХОЛОДИЛЬНОГО ЦИКЛА

Тепловой насос

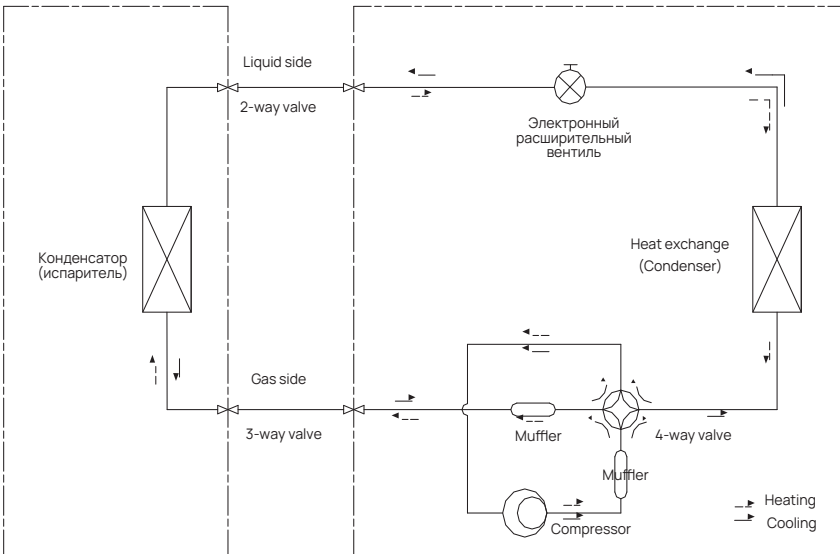
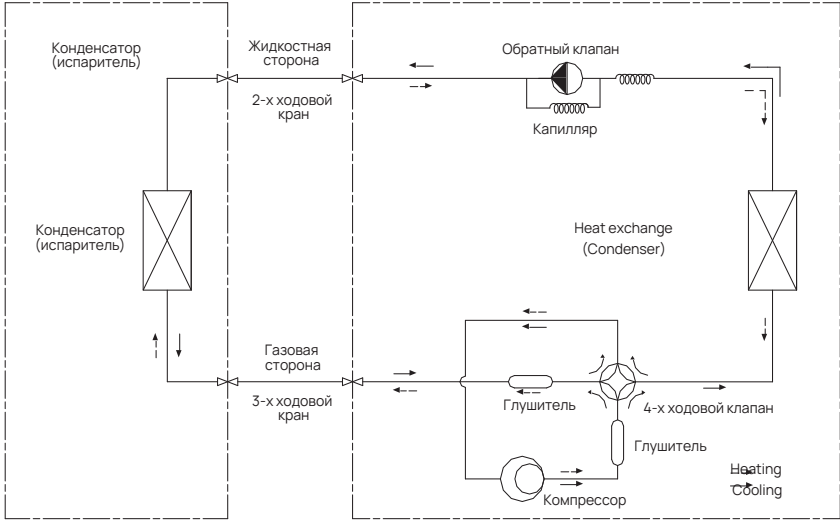

**ВНУТРЕННИЕ БЛОКИ**  
**CI-09R1-IN, CI-12R1-IN**

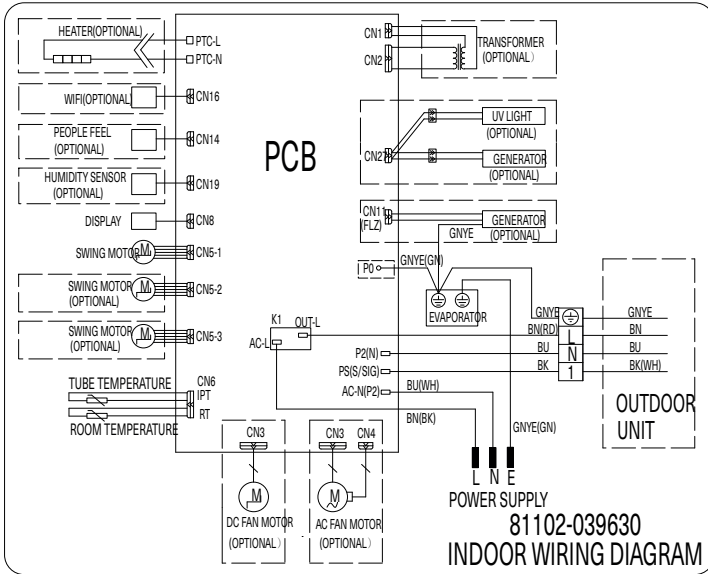

**CI-18R1-IN, CI-24R1-IN**

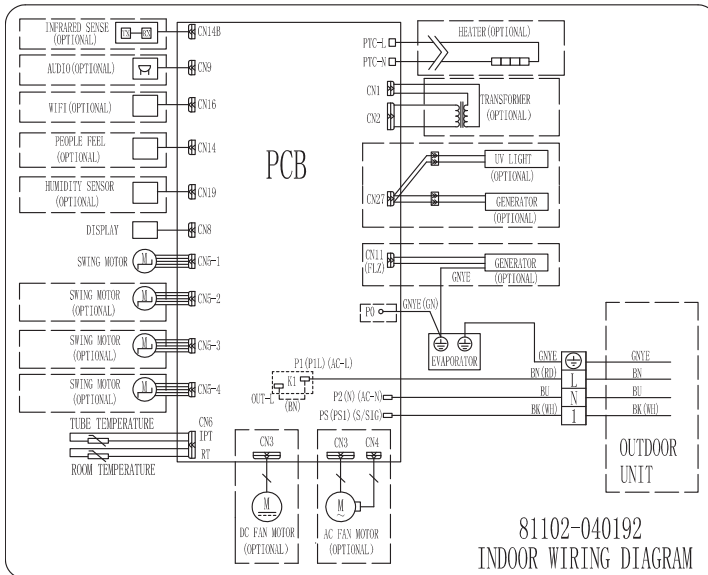

**НАРУЖНЫЕ БЛОКИ**  
**CI-09R1-OUT, CI-12R1-OUT**

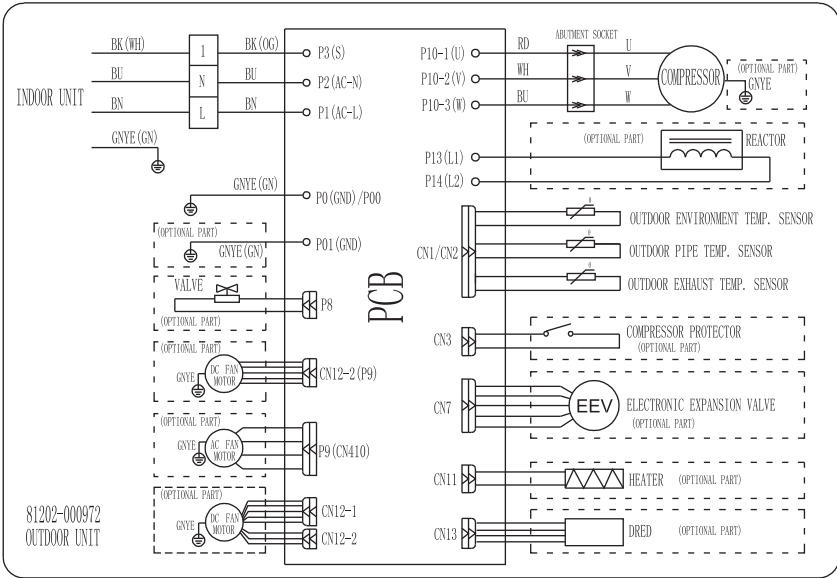

**CI-18R1-OUT, CI-24R1-OUT**

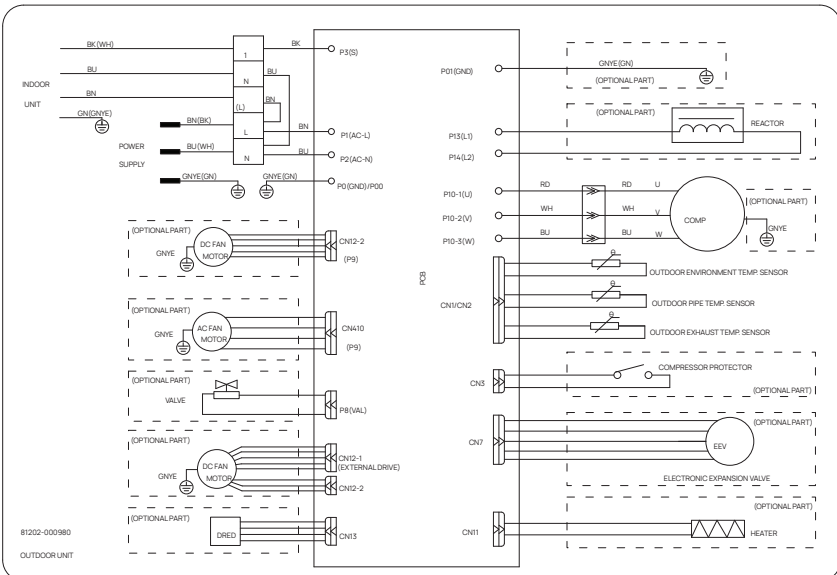

## УПРАВЛЕНИЕ КОНДИЦИОНЕРОМ

## ПУЛЬТ УПРАВЛЕНИЯ ПРИБОРОМ: ДИСПЛЕЙ

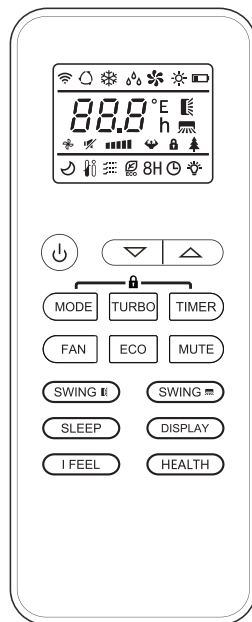

№	Символы	Значение
1		Индикатор заряда батареек
2		Автоматический режим
3		Режим охлаждения
4		Режим осушения
5		Режим вентилятора
6		Режим обогрева
7		Режим ECO
8		Таймер
9		Индикатор температуры
10		Скорость вентилятора: Авто/ низкая/ низкая-средняя/ сред- няя/ средняя-высокая/ высокая
11		Функция отключения звука
12		Функция ТУРБО
13		Автоматический поворот заслонок вверх-вниз
14		Автоматический поворот заслонок влево-вправо
15		Функция сна
16		Функция здоровья
17		Функция комфорта
18	8H	Функция обогрева 8°C
19		Индикатор сигнала
20		Легкий ветер
21		Блокировка от детей
22		Включение/выключение дисплея





⚠ Дисплей и некоторые функции пульта дистанционного управления могут различаться в зависимости от модели.



### ПУЛЬТ УПРАВЛЕНИЯ ПРИБОРОМ: КНОПКИ

№	Кнопка	Функция
1		Включение или выключение кондиционера
2		Увеличение температуры или установка часов таймера
3		Уменьшение температуры или установка часов таймера
4	MODE	Выбор режима работы (авто (AUTO), охлаждение (COOL), осушение (DRY), вентилятор (FAN), обогрев (HEAT))
5	ECO	Для активации/деактивации функции ECO
6	TURBO	Для активации/деактивации функции TURBO
7	FAN	Выбор скорости вентилятора: автоматическая/низкая/средняя/высокая
8	TIMER	Установка времени включения/выключения таймера
9	SLEEP	Включение/выключение функции сна
10	DISPLAY	Включение/выключение светодиодного дисплея
11	SWING↕	Остановка или начало горизонтального движения заслонки или установка желаемого направления потока воздуха вверх/вниз
12	SWING<>	Остановка или начало горизонтального движения заслонки или установка желаемого направления потока воздуха влево/вправо
13	I FEEL	Включение/выключение функции комфорта
14	MUTE	Включение/выключение функции тихой работы
		Длительное нажатие для активации/деактивации функции общего режима
15	MODE + TIMER	Для активации/деактивации функции блокировка от детей
16	SWING↕ + SWING<>	Для активации/деактивации функции самоочистки
17	FAN + MUTE	Включение/выключение функции лёгкого ветра
18	HEALTH	Для активации/деактивации функции здоровье

-  Дисплей и некоторые функции пульта дистанционного управления могут различаться в зависимости от модели.
-  Форма и положение кнопок и индикаторов могут различаться в зависимости от модели, но их функции одинаковы.
-  Прибор подтверждает правильный прием команды каждой кнопки звуковым сигналом.

## ЗАМЕНА БАТАРЕЕК

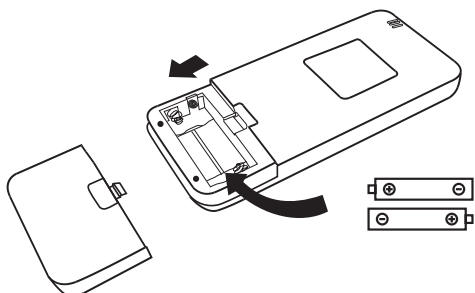

- Снимите крышку батарейного отсека в задней части пульта дистанционного управления, сдвинув ее в направлении стрелки.
- Установите батарейки в соответствии с направлением (+ и -), указанным на пульте дистанционного управления.
- Установите крышку батарейного отсека на место.

- ! • Используйте 2 батарейки LRO3 AAA (1,5 В).
- Не используйте аккумуляторные батареи.
- Замените старые батарейки на новые того же типа, когда изображение перестанет быть разборчивым.
- Не выбрасывайте батарейки вместе с несортированными бытовыми отходами. Необходим сбор таких отходов отдельно для специальной переработки.

Для некоторых моделей каждый раз при первой установке батареек в пульт дистанционного управления можно установить тип управления «Охлаждение (COOL)» или «Обогрев (HEAT)». Как только вы вставите батарейки, выключите пульт дистанционного управления и действуйте, как показано ниже.

1. Нажмите и удерживайте кнопку «MODE» кнопку до тех пор, пока не начнет мигать значок ❄, чтобы установить тип «Охлаждение (COOL)».
2. Нажмите и удерживайте кнопку «MODE» кнопку до тех пор, пока не начнет мигать значок ☀, чтобы установить тип «Обогрев (HEAT)».

! Для некоторых моделей пульта дистанционного управления вы можете запрограммировать отображение температуры в °C и °F.

1. Нажмите и удерживайте кнопку «TURBO» в течение 5 секунд, чтобы войти в режим изменения;
2. Нажмите и удерживайте кнопку «TURBO», пока дисплей не переключится на °C и °F
3. Затем отпустите кнопку и подождите 5 секунд, функция будет выбрана.

## ПРИМЕЧАНИЕ:

1. Направьте пульт дистанционного управления на кондиционер.
2. Убедитесь, что между пультом дистанционного управления и приемником сигнала во внутреннем блоке нет предметов.
3. Никогда не оставляйте пульт дистанционного управления под воздействием солнечных лучей.
4. Держите пульт дистанционного управления на расстоянии не менее 1 метра от телевизора или других электроприборов.

## РЕЖИМ ОХЛАЖДЕНИЯ

COOL ❄️

Данная функция позволяет кондиционеру охлаждать помещение и одновременно уменьшать влажность воздуха.

Чтобы активировать функцию охлаждения (COOL), нажмите кнопку «MODE» до тех пор, пока не появится символ ❄️. С помощью кнопки ▼ или ▲ установите температуру выше комнатной.

## РЕЖИМ ВЕНТИЛЯТОРА (не кнопка FAN)

FAN 🌀

Режим вентилятора, только вентиляция воздуха.

Чтобы установить режим ВЕНТИЛЯТОРА, нажимайте кнопку «MODE», пока не появится символ 🌀.

## РЕЖИМ ОСУШЕНИЯ

DRY 💧

Эта функция снижает влажность воздуха, делая помещение более комфортным.

Чтобы установить режим осушения, нажимайте кнопку «MODE», пока не появится символ 💧. Активируется автоматическая функция предварительной настройки.

## АВТОМАТИЧЕСКИЙ РЕЖИМ

AUTO 🔄

Чтобы установить автоматический режим, нажимайте «MODE», пока не появится символ 🔄.

Режим работы будет установлен в соответствии с комнатной температурой.

## РЕЖИМ ОБОГРЕВА

HEAT 🔥

Данная функция позволяет кондиционеру обогревать помещение.

Чтобы активировать функцию обогрева (HEAT), нажмите кнопку «MODE» до тех пор, пока на дисплее не появится символ 🔥. С помощью кнопки ▼ или ▲ установите температуру выше, чем в помещении.

⚠️ В режиме ОБОГРЕВА прибор может автоматически активировать цикл размораживания, который необходим для удаления инея с конденсатора и восстановления его функции теплообмена. Обычно эта процедура длится 2–10 минут. Во время размораживания вентилятор внутреннего блока останавливается. После размораживания он автоматически переходит в режим ОБОГРЕВА.

⚠️ При необходимости вы можете нажать кнопку ECO 10 раз в течение 8 секунд в режиме обогрева, чтобы запустить принудительное размораживание. Это позволит разморозить лед снаружи гораздо быстрее.

## Функция СКОРОСТЬ ВЕНТИЛЯТОРА (кнопка FAN)

FAN 🌀

Изменение скорости работы вентилятора.

Нажмите кнопку «FAN» для установки скорости вращения вентилятора. Можно установить АВТО / ТИХАЯ РАБОТА / НИЗКАЯ / НИЗКАЯ-СРЕДНЯЯ / СРЕДНЯЯ / СРЕДНЯЯ-ВЫСОКАЯ / ВЫСОКАЯ / ТУРБО.

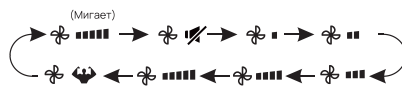

## Функция блокировки от детей

1. Нажмите и удерживайте «MODE» и «ТАЙМЕР», чтобы активировать эту функцию, и сделайте это ещё раз, чтобы отключить эту функцию.
2. В рамках этой функции ни одна кнопка не будет активна.

### Функция ТАЙМЕРА (АВТО ВКЛ)



Для автоматического включения прибора.

Когда устройство выключено, вы можете установить ТАЙМЕР на включение.

Чтобы установить время автоматического включения:

1. Нажмите кнопку «TIMER», на дисплее появятся и начнут мигать и .
2. Нажмите кнопку или , чтобы установить желаемое время включения. При каждом нажатии кнопки время увеличивается / уменьшается на полчаса в диапазоне от 0 до 10 часов и на единицу в диапазоне от 10 до 24 часов.
3. Нажмите кнопку «TIMER» второй раз для подтверждения.
4. После настройки таймера установите необходимый режим (охлаждение/обогрев/авто/вентиляция/сушка), нажав кнопку «MODE». И установите необходимую скорость вращения вентилятора, нажав «FAN». Нажмите или , чтобы установить необходимую рабочую температуру.

Чтобы отменить, нажмите кнопку «TIMER».

### Функция ТАЙМЕРА (АВТО ВЫКЛ)



Для автоматического выключения прибора.

Когда устройство включено, вы можете установить ТАЙМЕР на выключение.

Чтобы установить время автоматического выключения:

1. Убедитесь, что прибор включен.
2. Нажмите «TIMER», чтобы установить выключение. Нажмите кнопку или , чтобы установить нужный таймер.
3. Нажмите кнопку «TIMER» второй раз для подтверждения.

Чтобы отменить, нажмите кнопку «TIMER».

### ПРИМЕЧАНИЕ:

Все программирование должно быть выполнено в течение 5 секунд, в противном случае настройка будет отменена.

### Функция ПОВОРОТА



1. Нажмите кнопку «SWING», чтобы активировать заслонку.

1.1 Нажмите , чтобы активировать горизонтальную заслонку для поворота вверх-вниз, на дисплее пульта управления появится символ . Нажмите еще раз, чтобы остановить поворот под текущим углом.

1.2 Нажмите , чтобы активировать вертикальные дефлекторы для поворота влево / вправо, на дисплее пульта управления появится . Нажмите еще раз, чтобы остановить поворот под текущим углом.

2. Дефлекторы позиционируются вручную и размещаются под заслонками. Они позволяют направлять поток воздуха вправо или влево.
3. Для некоторых моделей инверторного обогрева одновременно нажмите кнопки горизонтального и вертикального поворота, это активирует функцию самоочистки.



Эту регулировку необходимо выполнять, когда прибор выключен.



Никогда не устанавливайте заслонки вручную, хрупкий механизм может серьезно повредиться!



Никогда не суйте пальцы, палки или другие предметы в воздухозаборные и выпускные отверстия. Такой случайный контакт может привести к непредвиденным повреждениям или травмам.

### Функция ТУРБО



Чтобы активировать функцию турбо, нажмите кнопку «TURBO», появится символ . Нажмите еще раз, чтобы отключить эту функцию.

В режиме ОХЛАЖДЕНИЯ/ОБОГРЕВА, когда вы выбираете функцию ТУРБО, прибор перейдет в режим быстрого ОХЛАЖДЕНИЯ или быстрого НАГРЕВА и будет работать на максимальной скорости вентилятора для подачи сильного воздушного потока.

### Функция ТИХОЙ РАБОТЫ

MUTE 

1. Нажмите кнопку «MUTE», чтобы активировать эту функцию, и на дисплее пульта управления появится . Повторите, чтобы отключить эту функцию.
2. Когда работает функция тихой работы, на пульте дистанционного управления будет отображаться автоматическая скорость вентилятора, а внутренний блок будет работать на самой низкой скорости вентилятора, чтобы обеспечить тихую работу.
3. При нажатии кнопки «FAN» / «TURBO» / «SLEEP» функция тихой работы (MUTE) будет отключена. Функция тихой работы (MUTE) не может быть активирована в режиме осушения.

### Функция СОН

SLEEP 

Предварительная настройка автоматического режима работы.

Нажмите «SLEEP», чтобы активировать функцию СОН, и на дисплее появится . Нажмите еще раз, чтобы отключить эту функцию.

После 10 часов работы в спящем режиме кондиционер перейдет в режим предыдущей настройки.

### Функция КОМФОРТА

I FEEL 

Нажмите кнопку «I FEEL», чтобы активировать функцию, на дисплее пульта управления появится . Повторите, чтобы отключить эту функцию.

Эта функция позволяет пульту дистанционного управления измерять температуру в его текущем местоположении и отправлять этот сигнал на кондиционер, чтобы оптимизировать температуру вокруг вас и обеспечить комфорт.

Через 2 часа данная функция автоматически отключается.

### Функция ECO

ECO 

В этом режиме прибор автоматически устанавливает режим экономии энергии.

Нажмите кнопку «ECO», на дисплее появится значок , и прибор перейдет в режим ECO. Нажмите еще раз, чтобы отключить его.

#### ПРИМЕЧАНИЕ:

Функция ECO доступна как в режиме охлаждения (COOL), так и в режиме обогрева (HEAT).

### Функция ДИСПЛЕЯ (внутренний дисплей)

DISPLAY



Включение/выключение светодиодного дисплея на панели.

Нажмите кнопку «DISPLAY» для выключения светодиодной индикации на панели. Нажмите еще раз, чтобы включить светодиодный дисплей.

### Функция ОБЩЕГО РЕЖИМА

1. Сначала включите внутренний блок и нажмите и удерживайте кнопку «MUTE» в течение 3 секунд, чтобы активировать. Повторите, чтобы отключить эту функцию.
2. В рамках этой функции коротко нажмите кнопку «MUTE», чтобы выбрать общий тип L3 – L2 – L1 – OF.
3. Выберите «OF» и подождите 2 секунды, чтобы выйти из него.

### Функция САМООЧИСТКИ

Чтобы активировать эту функцию, сначала выключите внутренний блок, затем нажмите  и , пока не услышите звуковой сигнал и на дисплее пульта дистанционного управления и светодиодном дисплее внутреннего блока не появится надпись «АС».

1. Эта функция помогает удалить скопившуюся грязь, бактерии и т.д. из внутреннего испарителя.
2. Эта функция проработает около 30 минут, после чего кондиционер вернется в режим предварительной настройки. Вы можете нажать кнопку, чтобы отменить эту функцию во время процесса.

Вы услышите 2 звуковых сигнала, когда она будет завершена или отключена.



Если во время этого процесса слышен шум, это нормально, поскольку пластмассовые материалы расширяются при нагревании и сжимаются при охлаждении.



Мы рекомендуем использовать эту функцию при следующих условиях окружающей среды, чтобы избежать определенных защитных функций.

Внутренний блок	$t < 30\text{ }^{\circ}\text{C}$
Наружный блок	$5\text{ }^{\circ}\text{C} < t < 30\text{ }^{\circ}\text{C}$

Рекомендуется использовать эту функцию каждые 3 месяца.

### Функция обогрева 8 °С

1. Нажмите и удерживайте кнопку «ECO» в течение 3 секунд, чтобы активировать эту функцию, и «8 °С» появится на дисплее пульта управления. Повторите, чтобы отключить эту функцию.
2. Эта функция автоматически запускает режим обогрева, когда температура в помещении опускается ниже 8 °С. Кондиционер возвращается в режим ожидания, если температура достигает 9 °С.
3. Если температура в помещении выше 18 °С, прибор автоматически отключит эту функцию.

### Функция лёгкого ветра

1. Включите внутренний блок и переключитесь в режим охлаждения (COOL), затем нажмите и удерживайте кнопку «FAN» и «MUTE». Нажмите и удерживайте кнопку 3 секунды, чтобы активировать эту функцию, на дисплее появится . Повторите, чтобы деактивировать.
2. Эта функция автоматически закрывает вертикальные заслонки и обеспечит комфортное ощущение легкого ветра.

### Функция здоровья (опционально)

1. Сначала включите внутренний блок и нажмите и удерживайте кнопки Нажмите «HEALTH», чтобы активировать функцию здоровья, и на дисплее появится . Нажмите еще раз, чтобы отключить эту функцию.
2. При запуске функции здоровья (HEALTH) УФ-лампа включается и работает.

### Функция ИНДИВИДУАЛЬНОГО РЕЖИМА (I SET)

Запомните индивидуальный режим и запустите его, нажав одну кнопку.

### Сохранение ИНДИВИДУАЛЬНОГО РЕЖИМА

1. В каждом режиме (охлаждение (COOL) / обогрев (HEAT) / вентиляция (FAN) / сушка (DRY) нажмите и удерживайте кнопку «I SET» в течение 3 секунд, чтобы запомнить ее;
2. Когда на дисплее пульта дистанционного управления появляется мигающая надпись «AU», это означает, что пульт дистанционного управления запомнил ваш собственный режим.

\* Нажмите любую кнопку, чтобы выйти, или сбросьте, повторив пункты 1, 2.

### Запуск ИНДИВИДУАЛЬНОГО РЕЖИМА

1. В каждом режиме (охлаждение (COOL) / обогрев (HEAT) / вентиляция (FAN) / сушка (DRY) необходимо нажать кнопку «I SET» для активации;
2. Прибор будет работать с вашими любимыми настройками, и на пульте дистанционного управления вы увидите мигающую надпись «AU».
3. Нажмите еще раз эту или другие кнопки, чтобы отключить эту функцию.

## УСТАНОВКА WI-FI МОДУЛЯ В БЫТОВЫХ КОНДИЦИОНЕРАХ СЕРИИ RUNA



1. Проверьте, чтобы на рекламной наклейке на передней панели кондиционера было указано наличие опции Wi-Fi подготовки.



2. Откройте переднюю панель кондиционера.



3. Снимите пластиковую защитную крышку

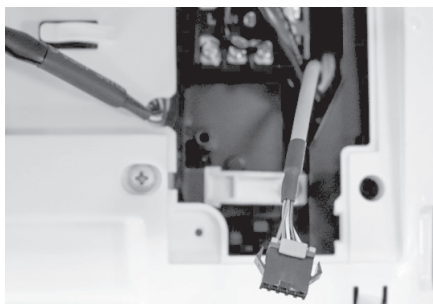

4. Кондиционер готов к присоединению Wi-Fi модуля.

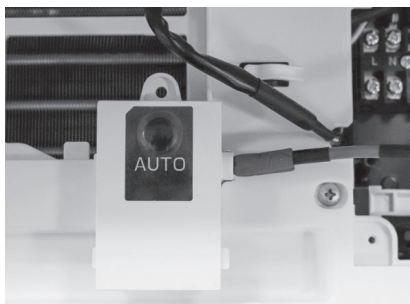

5. Подсоедините Wi-Fi модуль к разъему. Нажмите на кнопку для активации режима.



6. Установите Wi-Fi модуль на специальное место под панелью. Закройте панель кондиционера.

## ЗАГРУЗКА И УСТАНОВКА ПРИЛОЖЕНИЯ



ДЛЯ СМАРТФОНОВ НА ANDROID



Google Play

### Способ 1:

Пожалуйста, отсканируйте QR-код с помощью сканера, скачайте и установите приложение.



### Способ 2:

Откройте магазин приложений Google «Play Store» на Вашем смартфоне и найдите приложение «SmartLife – SmartHome», скачайте и установите приложение.



SmartLife-SmartHome



ДЛЯ СМАРТФОНОВ НА IOS



### Способ 1:

Пожалуйста, отсканируйте QR-код с помощью сканера, скачайте и установите приложение.



### Способ 2:

Откройте магазин приложений «AppStore» на Вашем смартфоне и найдите приложение «SmartLife – SmartHome», скачайте и установите приложение.



SmartLife-SmartHome

### ПРИМЕЧАНИЕ:



Пожалуйста, включите в настройках разрешение для доступа к Хранению / Местоположению / Камере для этого приложения. В ином случае, у вас могут возникнуть проблемы с работой приложения.



## АКТИВАЦИЯ ПРИЛОЖЕНИЯ

ПРИ ПЕРВОНАЧАЛЬНОМ ВКЛЮЧЕНИИ  
ПРИЛОЖЕНИЕ ДОЛЖНО БЫТЬ АКТИВИРОВАНО

1.

Запустите приложение «SmartLife-SmartHome»  
на Вашем смартфоне.



SmartLife-SmartHome

2.

### Способ 1:

Нажмите кнопку «Сканировать» и от-  
сканируйте код. Активируйте QR-код.



### Способ 2:

Нажмите «или введите код акти-  
вации» в нижней части экрана,  
затем введите код активации  
и нажмите «ПОДТВЕРДИТЬ».

Активируйте QR-код и код активации



Внимание: без QR-кода или кода активации вы  
не сможете активировать приложение  
и использовать его. Пожалуйста, сохраните  
QR-код и код активации.

## УХОД И ОБСЛУЖИВАНИЕ

### УХОД ЗА КОРПУСОМ ВНУТРЕННЕГО БЛОКА.

- Выключите кондиционер и отключите его от электропитания.
- Протрите внутренний блок сухой или смоченной теплой водой тканью. Запрещается использовать воду, температура которой выше +40 °С. Запрещается использовать растворитель, бензин, сухой порошок и инсектициды. Используйте только мягкие очищающие средства.
- Поверхность внутреннего блока подвержена образованию царапин, поэтому не следует тереть или допускать воздействия на блок ударных нагрузок. Не применяйте абразивные чистящие средства во избежание царапин на поверхности внутреннего блока.
- В случае применения имеющихся в продаже протирочных тканей, пропитанных химическими средствами, следуйте инструкциям по их применению.

### УХОД ЗА ФИЛЬТРАМИ ВНУТРЕННЕГО БЛОКА.

- Аккуратно приподнимите панель внутреннего блока и зафиксируйте её в верхнем положении.
- Слегка потяните «язычок» фильтра вверх и на себя, извлеките фильтр.
- Удалите грязь с воздушного фильтра с помощью пылесоса. При сильном загрязнении промойте фильтр в теплой воде, температура которой не выше +40 °С.
- После промывки тщательно просушите фильтр в затененном месте.
- Установите воздушный фильтр на место и закройте переднюю панель кондиционера.

### ЕСЛИ КОНДИЦИОНЕР НЕ БУДЕТ ИСПОЛЬЗОВАТЬСЯ В ТЕЧЕНИЕ ДЛИТЕЛЬНОГО ПЕРИОДА ВРЕМЕНИ:

- для просушки внутреннего блока включите кондиционер в режиме CLEAN (очистка),
- по окончании режима CLEAN (очистка) отключите кондиционер от электропитания,
- очистите корпус и теплообменники наружного и внутреннего блоков,
- очистите фильтры внутреннего блока.
- извлеките элементы питания (батарейки) из пульта дистанционного управления.

### ПРОВЕРКА ПЕРЕД КАЖДЫМ ВКЛЮЧЕНИЕМ.

- Убедитесь, что провод заземления надежно подключен.
- Убедитесь в целостности и отсутствии поврежденных блоков кондиционеров.

- Убедитесь, что отверстия входов и выходов воздуха блоков кондиционеров не заблокированы.
- Убедитесь, что фильтр внутреннего блока не требует очистки.
- Убедитесь в соответствии текущих температур эксплуатационным условиям.

Кондиционер имеет закрытый контур с хладагентом R32. Данный фреон считается безопасным для озонового слоя, но находится в группе так называемых парниковых газов, способствующих глобальному потеплению, если они будут выпущены в атмосферу. Поэтому выполнение работ, связанных с данным хладагентом, доверяйте только соответствующим специалистам.

### СРОК ЭКСПЛУАТАЦИИ КОНДИЦИОНЕРА.

Срок эксплуатации кондиционера составляет 10 лет, при условии соблюдения соответствующих правил по установке, эксплуатации и сервисному обслуживанию.

### ПРАВИЛА УТИЛИЗАЦИИ КОНДИЦИОНЕРА.

По истечении срока службы прибор должен подвергаться утилизации в соответствии с нормами, правилами и способами, действующими в месте утилизации.

## ТЕХНИЧЕСКИЕ ХАРАКТЕРИСТИКИ

		CI-07R1-IN CI-07R1-OUT	CI-09R1-IN CI-09R1-OUT	CI-12R1-IN CI-12R1-OUT	CI-18R1-IN CI-18R1-OUT	CI-24R1-IN CI-24R1-OUT
Производительность, Вт	Охлаждение	2200(600~2800)	2640(700~3370)	3520(1000~3810)	5280(1300~5860)	7030(1500~7500)
	Обогрев	2290(600~2950)	2780(700~3660)	3660(1020~3960)	5420(1300~6300)	7180(1500~7900)
Потребляемая мощность, Вт	Охлаждение	685(160~1550)	820(200~1600)	1095(300~1800)	1645(420~2500)	2190(530~2800)
	Обогрев	634(160~1500)	770(200~1600)	1013(300~1800)	1500(420~2500)	1985(530~2700)
Энергоэффективность, кВт/ кВт	Охлаждения, EER/Класс	3,21/A	3,21/A	3,21/A	3,21/A	3,21/A
	Отопление, COP/Класс	3,61/A	3,61/A	3,61/A	3,61/A	3,61/A
Рабочий ток, А	Охлаждение	3.3(1.2~6.8)	3.8(1.3~7.1)	5.1(1.4~8.0)	7.8(2.4~12.0)	10.4(3.0~14.0)
	Обогрев	3.0(1.2~6.8)	3.6(1.3~7.1)	4.7(1.4~8.0)	7.1(2.4~12.0)	9.4(3.0~14.0)
Электропитание		1 фаза, 220-240В, 50 Гц				
Сторона подключения		Внутренний	Внутренний	Внутренний	Внутренний	Наружный
Максимальная длина фреонапровода, м		15	15	15	15	15
Диаметр жидкостной трубы (дюймы)		Ф6(1/4")	Ф6(1/4")	Ф6(1/4")	Ф6(1/4")	Ф6(1/4")
Диаметр газовой трубы (дюймы)		Ф9.52(3/8")	Ф9.52(3/8")	Ф9.52(3/8")	Ф9.52(3/8")	Ф12(1/2")
Максимальный перепад высоты, м		5	5	5	5	5
<b>Внутренний блок</b>		<b>CI-07R1-IN</b>	<b>CI-09R1-IN</b>	<b>CI-12R1-IN</b>	<b>CI-18R1-IN</b>	<b>CI-24R1-IN</b>
Расход воздуха, м3/ч		500	500	550	800	1000
Осушение, л/ч		0,8	1,0	1,2	1,8	2,0
Уровень шума внутреннего блока, дБ(А)		40/38/34/28/26	40/38/34/28/26	40/38/34/28/26	44/41/36/30/28	47/45/42/37/34
Диаметр дренажной трубы, мм		16,9	16,9	16,9	16,9	16,9
Размеры (Ш x Д x В), мм	Без упаковки	698×255×190	698×255×190	777×250×201	910×294×206	1010×315×220
	В упаковке	764×325×257	764×325×257	840×315×260	979×372×277	1096×390×297
Вес, кг	Без упаковки	6,5	6,5	7,5	10	12
	В упаковке	8,5	8,5	9,5	13	14,5
<b>Наружный блок</b>		<b>CI-07R1-OUT</b>	<b>CI-09R1-OUT</b>	<b>CI-12R1-OUT</b>	<b>CI-18R1-OUT</b>	<b>CI-24R1-OUT</b>
Компрессор		RECHI	GMCC	GMCC	HIGHLY	SANYO
Уровень шума внешнего блока, дБ(А)		49	49	49	54	55
Гарантированный диапазон рабочих температур наружного воздуха, °С	Охлаждение	0 до +53 °С				
	Обогрев	-15 до +30 °С				
Заводская заправка хладагента, г		R32/ 380	R32/ 400	R32/ 460	R32/ 670	R32/1040
Дополнительная заправка хладагента, г/м		15	15	15	25	25
Размеры (Ш x Д x В), мм	Без упаковки	712×276×459	712×276×459	712×276×459	795×305×549	853×349×602
	В упаковке	765×310×481	765×310×481	765×310×481	835×328×575	890×385×628
Вес, кг	Без упаковки	19	19,5	20	24,5	31
	В упаковке	20,5	21	21,5	27,5	33,5

## УСТРАНЕНИЕ НЕИСПРАВНОСТЕЙ

В случае возникновения проблем при эксплуатации или обнаружении неисправностей обратитесь к способам их устранения, указанным в таблице ниже. В случае невозможности решения проблем указанными способами обратитесь в центр технического обслуживания.

Неисправность	Возможная причина	Устранение
Кондиционер не включается	<ol style="list-style-type: none"> <li>1. Нет электропитания</li> <li>2. Сработал автомат защиты</li> <li>3. Слишком низкое напряжение в сети</li> <li>4. Нажата кнопка ВЫКЛ</li> <li>5. Батарейки в пульте ДУ разряжены</li> </ol>	<ol style="list-style-type: none"> <li>1. Восстановите электропитание</li> <li>2. Обратитесь в сервисный центр</li> <li>3. Обратитесь в Энергонадзор</li> <li>4. Нажмите кнопку ВКЛ</li> <li>5. Замените батарейки</li> </ol>
Компрессор запускается, но вскоре останавливается	Посторонние предметы мешают доступу воздуха к наружному блоку	Уберите посторонние предметы
Тепло- или холодопроизводительность кондиционера недостаточна	<ol style="list-style-type: none"> <li>1. Загрязнен и забит фильтр</li> <li>2. Есть источники тепла или слишком много людей в помещении</li> <li>3. Открыты окна и/или двери</li> <li>4. Посторонние предметы перед внутренним блоком препятствуют воздухообмену</li> <li>5. Задана слишком высокая температура в режиме охлаждения или слишком низкая в режиме обогрева</li> <li>6. Наружная температура слишком низкая</li> <li>7. Не работает система оттаивания</li> </ol>	<ol style="list-style-type: none"> <li>1. Очистите фильтр, чтобы улучшился воздухообмен</li> <li>2. Удалите, если возможно, источники повышенного тепла</li> <li>3. Закройте окна и двери</li> <li>4. Уберите посторонние предметы</li> <li>5. Задайте более высокую или низкую температуру</li> <li>6. Не включайте кондиционер</li> <li>7. Обратитесь к продавцу</li> </ol>
Из кондиционера раздается потрескивание и поскрипывание	Пластиковые детали кондиционера могут расширяться и сжиматься при нагреве и охлаждении блока	Это нормальная ситуация
Не работает вентилятор внутреннего блока	<ol style="list-style-type: none"> <li>1. Заданы неверные настройки с пульта ДУ</li> <li>2. При входе в режим обогрева сработала функция защиты от подачи холодного воздуха в помещение</li> </ol>	<ol style="list-style-type: none"> <li>1. Проверьте настройки</li> <li>2. Через несколько минут вентилятор заработает</li> </ol>

### ВНИМАНИЕ!



Во избежание поражения электрическим током не меняйте электропроводку и не проводите ремонт кондиционера самостоятельно.

### ЭФФЕКТЫ, НЕ СВЯЗАННЫЕ С НАРУШЕНИЕМ НОРМАЛЬНОЙ РАБОТЫ КОНДИЦИОНЕРА

#### 1. КОНДИЦИОНЕР НЕ РАБОТАЕТ

Кондиционер не включается сразу после нажатия кнопки «ON/OFF».

Если горит индикатор рабочего состояния, то это указывает на нормальное функционирование кондиционера. Устройство защиты кондиционера от частых

пусков не позволяет включать кондиционер ранее, чем через 3 минуты после его отключения.

После включения кондиционера при низкой температуре НАРУЖНОГО воздуха активируется система защиты от подачи холодного воздуха в помещение.

#### 2. ИЗ ВНУТРЕННЕГО БЛОКА ВЫХОДИТ БЕЛЫЙ ТУМАН И ХОЛОДНЫЙ ВОЗДУХ

Кондиционер работает в режиме охлаждения в помещении с высокой влажностью (при наличии пыли и паров масла в воздухе). Из-за скопления грязи во внутреннем блоке поддержание температуры воздуха в помещении на заданном уровне может оказаться невозможным. В этом случае следует провести чистку внутреннего блока. Выполнять эту работу должен квалифицированный специалист. Сразу после отключения

режима оттаивания из кондиционера, работающего в режиме обогрева, может выходить водяной пар.

### 3. ШУМ

При работе кондиционера могут быть слышны звуки текущей воды. Эти звуки вызваны течением хладагента по межблочным трубопроводами.

Звуки текущей воды могут быть слышны при оттаивании кондиционера и сразу после его отключения. Эти звуки связаны с изменением расхода хладагента и прекращением его течения.

При включении и отключении кондиционера могут быть слышны щелкающие звуки. Эти звуки вызваны тепловым расширением или сжатием пластмассовых деталей при изменении температуры корпуса.

### 4. ИЗ ВНУТРЕННЕГО БЛОКА ВЫЛЕТАЕТ ПЫЛЬ

Это происходит при первом пуске кондиционера или после длительного перерыва в работе.

### 5. КОНДИЦИОНЕР ИСПУСКАЕТ НЕПРИЯТНЫЙ ЗАПАХ

Кондиционер поглощает сигаретный дым, а также запахи, исходящий от стен и мебели, и затем возвращает его в помещение.

### 6. САМОПРОИЗВОЛЬНОЕ ПЕРЕКЛЮЧЕНИЕ С РЕЖИМА ОХЛАЖДЕНИЯ НА РЕЖИМ ВЕНТИЛЯЦИИ

Во избежание замораживания теплообменника кондиционер автоматически переключается в режим «ВЕНТИЛЯЦИЯ» и возвращается в режим «ОХЛАЖДЕНИЕ» через довольно длительный интервал времени.

При достижении заданной температуры воздуха компрессор отключается, и кондиционер продолжает работать в режиме ВЕНТИЛЯЦИИ. При повышении температуры воздуха компрессор снова включается.

### 7. ПЕРЕКЛЮЧЕНИЕ С РЕЖИМА ОБОГРЕВА В РЕЖИМ ВЕНТИЛЯЦИИ

При достижении заданной температуры воздуха компрессор отключается, и кондиционер продолжает работать в режиме ВЕНТИЛЯЦИИ. При снижении температуры воздуха компрессор снова включается.

### 8. КОНДЕНСАТ

При относительной влажности воздуха в помещении выше 80% на поверхности кондиционера может образоваться конденсат.

### 9. РЕЖИМ ОТТАИВАНИЯ (В КОНДИЦИОНЕРАХ С РЕЖИМАМИ ОХЛАЖДЕНИЯ И ОБОГРЕВА)

При обмерзании теплообменника наружного блока в режиме обогрева теплопроизводительность кондиционера снижается. Через некоторое время кондиционер автоматически переходит в режим оттаивания. При этом компрессор постоянно работает, а вентиляторы не вращаются. После завершения цикла оттаивания кондиционер возвращается в режим обогрева.

### 10. РЕЖИМ ОБОГРЕВА

При работе в режиме обогрева кондиционер переносит теплоту, содержащуюся в наружном воздухе, внутрь помещения. При понижении температуры наружного воздуха теплопроизводительность кондиционера уменьшается, и температура обработанного воздуха понижается.

### 11. СИСТЕМА ЗАЩИТЫ ОТ ПОДАЧИ ХОЛОДНОГО ВОЗДУХА (ТОЛЬКО В КОНДИЦИОНЕРАХ С РЕЖИМАМИ ОХЛАЖДЕНИЯ И ОБОГРЕВА)

Во избежание подачи в помещение холодного воздуха вентилятор внутреннего блока автоматически уменьшает скорость вращения или останавливается. Это происходит в следующих случаях:

- Только что включился режим обогрева.
- Только что завершился цикл оттаивания.
- Очень низкая температура наружного воздуха.

### 12. СИСТЕМА ЗАЩИТЫ ОТ ЧАСТЫХ ПУСКОВ (ТРЕХМИНУТНАЯ ЗАДЕРЖКА)

При повторном пуске кондиционера сразу же после его отключения кондиционер включается только через 3 минуты.

### СРОК ЭКСПЛУАТАЦИИ

Срок эксплуатации прибора составляет 10 лет при условии соблюдения соответствующих правил по установке и эксплуатации.

## УСЛОВИЯ ЭКСПЛУАТАЦИИ

Температурные условия эксплуатации кондиционера:

Режим работы	Обогрев	Охлаждение/осушение
Воздух в помещении	0 °С ~ 27 °С	17 °С ~ 32 °С
Наружный воздух	-7 °С ~ 24 °С	15 °С ~ 43 °С

Не регулируйте вручную горизонтальные жалюзи, в противном случае может произойти их поломка.

Чтобы предотвратить образование конденсата не допускайте длительного направления воздушного потока вниз в режиме «ОХЛАЖДЕНИЕ» или «ОСУШЕНИЕ».

### ЧРЕЗМЕРНЫЙ ШУМ

- Устанавливайте кондиционер в месте, способном выдержать его вес, чтобы он работал с наименьшим шумом.
- Устанавливайте наружный блок кондиционера в месте, где выброс воздуха и шум от работы кондиционера не мешают соседям.
- Не устанавливайте какие-либо ограждения перед наружной частью кондиционера, т.к. это увеличивает шум.

### ОСОБЕННОСТИ РЕЖИМА ОБОГРЕВ

#### Предварительный нагрев.

После начала работы кондиционера в режиме ОБОГРЕВ, теплый воздух начинает поступать только через 2-5 минут.

#### Размораживание наружного блока.

В процессе обогрева кондиционер будет автоматически размораживаться для увеличения своей производительности. Обычно это занимает от 5 до 15 минут. Во время размораживания вентиляторы не работают. После того, как размораживание завершено, режим обогрева включается автоматически.

### КОМПЛЕКТАЦИЯ

- Кондиционер сплит-система бытовая (наружный и внутренний блок);
- крепления для монтажа на стену (только для внутреннего блока);
- пульт ДУ;
- инструкция (руководство пользователя);
- гарантийный талон (в инструкции).

### УТИЛИЗАЦИЯ ПРИБОРА

По истечении срока службы прибор должен подвергаться утилизации в соответствии с нормами, правилами и способами, действующими в месте утилизации.

Не выбрасывайте прибор вместе с бытовыми отходами.

По истечении срока службы прибора, сдавайте его в пункт сбора для утилизации, если это предусмотрено нормами и правилами вашего региона. Это поможет избежать возможных последствий вредного влияния на окружающую среду и здоровье человека, а также будет способствовать повторному использованию компонентов изделия.

Информацию о том, где и как можно утилизировать прибор можно получить от местных органов власти.

### ДАТА ИЗГОТОВЛЕНИЯ

Дата изготовления указана на стикере на корпусе прибора, а также зашифрована в Code- 128. Дата изготовления определяется следующим образом:

SN XXXXXXXX XX XXXX XXXX XXXXX  
a

a — месяц и год производства.

### ГАРАНТИЯ

Гарантийное обслуживание кондиционера производится в соответствии с гарантийными обязательствами, перечисленными в гарантийном

## КОДЫ ОШИБОК

Дисплей	Описание проблемы
EO	Неисправность датчика температуры в помещении
EO	Неисправность датчика температуры испарителя
EO	Неисправность датчика температуры конденсатора
EO	Утечка или неисправность системы хладагента
EO	Неисправность двигателя вентилятора внутреннего блока
EO	Неисправность датчика температуры наружного воздуха
EO	Ошибка связи между наружным и внутренним блоками
EF	Неисправность температурного датчика нагнетания наружного блока
EF	Неисправность платы наружного блока
EF	Защита от высокого тока наружного блока
EF	Неисправность прошивки платы наружного блока
EF	Неисправность двигателя вентилятора наружного блока
EF	Неисправность датчика температуры наружного воздуха

## СЕРТИФИКАЦИЯ ПРОДУКЦИИ

**ТОВАР СЕРТИФИЦИРОВАН НА ТЕРРИТОРИИ  
ТАМОЖЕННОГО СОЮЗА**

**ТОВАР СООТВЕТСТВУЕТ ТРЕБОВАНИЯМ:**

ТР ТС 004/2011 «О безопасности низковольтного оборудования»,

ТР ТС 020/2011 «Электромагнитная совместимость технических средств»,

ТР ЕАЭС 037/2016 «Об ограничении применения опасных веществ в изделиях электротехники и радиоэлектроники».

**ИЗГОТОВИТЕЛЬ:**

«TCL Air Conditioner (Zhongshan) Co., Ltd»  
No. 59 Nantou Road West, Nantou Town, Zhongshan city,  
Guangdong province, 528427 China

«ТСЛ Эйр Кэндишэнер (Чжуншань) Ко., Лтд»  
No. 59 Наньтоу Роад Вэст, Наньтоу, город Чжуншань,  
провинция Гуандун, Китай, 528427

**ПРОИЗВЕДЕНО:**

«TCL Air Conditioner (Zhongshan) Co., Ltd»  
No. 59 Nantou Road West, Nantou Town, Zhongshan city,  
Guangdong province, 528427 China

«ТСЛ Эйр Кэндишэнер (Чжуншань) Ко., Лтд»  
No. 59 Наньтоу Роад Вэст, Наньтоу, город Чжуншань,  
провинция Гуандун, Китай, 528427

**ИМПОРТЕР В РФ И УПОЛНОМОЧЕННАЯ  
ОРГАНИЗАЦИЯ:**

ООО «СЕВЕРКОН», Российская Федерация,  
109052, Г.Москва, ВН.ТЕР.Г. МУНИЦИПАЛЬНЫЙ  
ОКРУГ НИЖЕГОРОДСКИЙ, ПР-КТ РЯЗАНСКИЙ,  
Д. 2, СТР. 86, ЭТАЖ 4, ПОМЕЩ. VI

**СДЕЛАНО В КИТАЕ**



## ПРОТОКОЛ О ПРИЕМКЕ ОБОРУДОВАНИЯ ПОСЛЕ ПРОВЕДЕНИЯ ПУСКОНАЛАДОЧНЫХ РАБОТ

г. \_\_\_\_\_ " \_\_\_\_\_ " \_\_\_\_\_ 20 \_\_\_\_\_ г.

Для проведения пусконаладочных работ предъявлено следующее оборудование: \_\_\_\_\_

\_\_\_\_\_

смонтированное по адресу: \_\_\_\_\_

\_\_\_\_\_

Установлено, что:

1. Проект разработан \_\_\_\_\_  
(наименование проектной организации, номера чертежей и даты)

2. Монтажные работы выполнены \_\_\_\_\_  
(наименование монтажной организации)

Примечание - Паяные соединения медных труб:

\_\_\_\_\_ (место пайки) \_\_\_\_\_ (число паек)

3. Дата начала монтажных работ \_\_\_\_\_  
(время, число, месяц и год)

4. Дата окончания монтажных работ \_\_\_\_\_  
(время, число, месяц и год)

Установлено, что бытовая система кондиционирования готова (не готова) к тестовому запуску

Ответственный \_\_\_\_\_  
ФИО монтажника /подпись/

Во время тестового запуска бытовая система кондиционирования проверена на всех режимах, предусмотренных заводом-изготовителем, и признана исправной. Устройства защиты срабатывают своевременно.

Пусконаладочные работы окончены.

\_\_\_\_\_ ФИО монтажника /подпись/

Работы принял. Претензий не имею

\_\_\_\_\_ ФИО заказчика /подпись/

## ПРОТОКОЛ ТЕСТОВОГО ЗАПУСКА

Тестовый запуск бытовой системы кондиционирования выполнен «\_\_\_» \_\_\_\_\_ 20\_\_ г. в \_\_\_\_\_.

Во время тестового запуска определены основные параметры работы бытовой системы кондиционирования, представленные в таблице 1

ТАБЛИЦА 1

## Параметры бытовой системы кондиционирования при тестовом запуске

№	Контролируемый параметр	Требуется	Фактическое значение	
1	Рабочее напряжение, В	От 200 до 240		
2	Рабочий ток, А	Менее 110% от номинального значения	Охлаждение	
			Нагрев	
3	Перепад температуры воздуха на теплообменном аппарате испарительного блока, °С	Не менее 8	Охлаждение	
			Нагрев	
4	Перепад температуры воздуха на теплообменном аппарате компрессорно-конденсаторного блока, °С	От 5 до 12	Охлаждение	
			Нагрев	

Фактические значения параметров бытовой системы кондиционирования соответствуют (не соответствуют) требуемым значениям.

Во время тестового запуска бытовая система кондиционирования проверена на всех режимах, предусмотренных заводом-изготовителем, и признана исправной. Устройства защиты срабатывают своевременно.

Пусконаладочные работы окончены. \_\_\_\_\_

\_\_\_\_\_  
ФИО монтажника

\_\_\_\_\_  
/подпись/

Работы принял. Претензий не имею \_\_\_\_\_

\_\_\_\_\_  
ФИО монтажника

\_\_\_\_\_  
/подпись/

## ГАРАНТИЙНЫЙ ТАЛОН

Настоящий документ не ограничивает определенные законом права потребителей, но дополняет и уточняет оговоренные законом обязательства, предполагающие соглашение сторон либо договор

### Поздравляем Вас с приобретением техники отличного качества!

Внимательно ознакомьтесь с гарантийным талоном и проследите, чтобы он был правильно заполнен и имел штамп Продавца. При отсутствии штампа и даты продажи (либо кассового чека с датой продажи) гарантийный срок изделия исчисляется со дня его изготовления.

Тщательно проверьте внешний вид изделия и его комплектность, все претензии по внешнему виду и комплектности изделия предъявляйте Продавцу при покупке изделия. Гарантийное обслуживание купленного Вами прибора осуществляется через Продавца, специализированные сервисные центры или монтажную организацию, проводившую установку прибора (если изделие нуждается в специальной установке, подключении или сборке).

По всем вопросам, связанным с техобслуживанием изделия, обращайтесь в специализированные сервисные центры. Подробная информация о сервисных центрах, уполномоченных осуществлять ремонт и техническое обслуживание изделия, находится на сайте [www.severcon.ru](http://www.severcon.ru)

В случае неисправности прибора по вине изготовителя обязательство по устранению неисправности ложится на уполномоченную изготовителем организацию. В данном случае покупатель в праве обратиться к Продавцу. Ответственность за неисправность прибора по вине организации, проводившей установку (монтаж) прибора, ложится на монтажную организацию. В данном случае необходимо обратиться к организации, проводившей установку (монтаж) прибора.

Для установки (подключения) изделия (если изделие нуждается в специальной установке, под-

ключении или сборке) рекомендуем обращаться в специализированные сервисные центры. Вы можете воспользоваться услугами квалифицированных специалистов, однако Продавец, Уполномоченная изготовителем организация, Импортёр, Изготовитель не несут ответственности за недостатки изделия, возникшие из-за его неправильной установки (подключения).

В конструкцию, комплектацию или технологию изготовления изделия, с целью улучшения его технических характеристик, могут быть внесены изменения. Такие изменения вносятся в изделие без предварительного уведомления Покупателя и не влекут обязательств по изменению/улучшению ранее выпущенных изделий. Убедительно просим Вас во избежание недоразумений до установки/эксплуатации изделия внимательно изучить его инструкцию по эксплуатации. Запрещается вносить в Гарантийный талон какие-либо изменения, а также стирать или переписывать какие-либо указанные в нем данные. Настоящая гарантия имеет силу, если Гарантийный талон правильно/четко заполнен и в нем указаны: наименование и модель изделия, его серийные номера, дата продажи, а также имеется подпись уполномоченного лица и штамп Продавца.

ТИП	Срок службы
Сплит-системы, мобильные кондиционеры, осушители, электрические обогреватели (конвекторы), масляные радиаторы, водонагреватели, инфракрасные обогреватели для встройки в подвесные потолки	10 (десять) лет
Электрические инфракрасные обогреватели, электрические тепловые пушки, завесы	7 (семь) лет
Остальные изделия	5 (пять) лет

ТИП	Гарантийный срок <sup>1</sup>
Инфракрасные обогреватели для встройки в подвесные потолки	5 (пять) лет
Сплит-системы	3 (три) года
Сплит-системы инвертерные	3 (три) года
Сплит-системы, мобильные кондиционеры, осушители воздуха, водонагреватели, электрические инфракрасные обогреватели, электрические тепловые пушки, газовые теплогенераторы, завесы, водяные тепловентиляторы	см. инструкцию по эксплуатации изделия
Инфракрасные газовые обогреватели, дизельные теплогенераторы, маслонаполненные обогреватели и остальные изделия	см. инструкцию по эксплуатации изделия

<sup>1</sup>Указанная гарантия на кондиционеры, требующие специального монтажа (кроме мобильных), действительна если монтаж кондиционера выполнен одной из Авторизованной Монтажной Организацией, и 1 год в случае, если монтаж кондиционера проведен неуполномоченной организацией. Гарантийные обязательства на монтаж таких кондиционеров несет на себе монтажная организация.

### **Настоящая гарантия распространяется на производственный или конструкционный дефект изделия**

Выполнение уполномоченным сервисным центром ремонтных работ и замена дефектных деталей изделия производятся в сервисном центре или у Покупателя (по усмотрению сервисного центра). Гарантийный ремонт изделия выполняется в срок не более 45 дней. В случае, если во время устранения недостатков товара станет очевидным, что они не будут устранены в определенный соглашением сторон срок, стороны могут заключить соглашение о новом сроке устранения недостатков товара. Гарантийный срок на комплектующие изделия (детали, которые могут быть сняты с изделия без применения каких-либо инструментов, т.е. ящики, полки, решетки, корзины, насадки, щетки, трубки, шланги и др. подобные комплектующие) составляет 3 (три) месяца. Гарантийный срок на новые комплектующие изделия, установленные на изделие при гарантийном или платном ремонте, либо приобретенные отдельно от изделия, составляет 3 (три) месяца со дня выдачи Покупателю изделия по окончании ремонта, либо продажи последнему этих комплектующих. Настоящая гарантия действительна только на территории РФ на изделия, купленные на территории РФ.

Настоящая гарантия не дает права на возмещение и покрытие ущерба, произошедшего в результате переделки или регулировки изделия, без предварительного письменного согласия изготовителя, с целью приведения его в соответствие с национальными или местными техническими стандартами и нормами безопасности, действующими в любой другой стране, кроме РФ, в которой это изделие было первоначально продано.

### **Настоящая гарантия не распространяется на:**

- периодическое обслуживание и сервисное обслуживание изделия (чистку, замену фильтров или устройств, выполняющих функции фильтров);
- любые адаптации и изменения изделия, в т.ч. с целью усовершенствования и расширения обычной сферы его применения, которая указана в Инструкции по эксплуатации изделия, без предварительного письменного согласия изготовителя;
- аксессуары, входящие в комплект поставки.

### **Настоящая гарантия также не предоставляется в случаях:**

- если будет полностью/частично изменен, стерт, удален или будет неразборчив серийный номер изделия;
- использования изделия не по его прямому назначению, не в соответствии с его Инструкцией по эксплуатации, в том числе, эксплуатации изделия с перегрузкой или совместно со вспомогательным оборудованием, не рекомендованном Продавцом, уполномоченной изготовителем организацией, импортером, изготовителем;
- наличия на изделии механических повреждений (сколов, трещин и т.д.), воздействий на изделие чрезмерной силы, химически агрессивных веществ, высоких температур, повышенной влажности/запыленности, концентрированных паров, если что-либо из перечисленного стало причиной неисправности изделия;
- ремонта/наладки/инсталляции/адаптации/пуска изделия в эксплуатацию не уполномоченными на то организациями/лицами; стихийных бедствий (пожар, наводнение и т.д.) и других причин, находящихся вне контроля Продавца, уполномоченной изготовителем организации, импортера, изготовителя и Покупателя, которые причинили вред изделию;
- неправильного подключения изделия к электрической или водопроводной сети, а также неисправностей (несоответствие рабочих параметров) электрической или водопроводной сети и прочих внешних сетей;
- дефектов, возникших вследствие попадания внутрь изделия посторонних предметов, жидкостей, кроме предусмотренных инструкцией по эксплуатации, насекомых и продуктов их жизнедеятельности и т.д.;
- неправильного хранения изделия;
- необходимости замены ламп, фильтров, элементов питания, аккумуляторов, предохранителей, а также стеклянных/фарфоровых/матерчатых и перемещаемых вручную деталей и других дополнительных быстроизнашивающихся/сменных деталей изделия, которые имеют собственный

ограниченный период работоспособности, в связи с их естественным износом;

- дефектов системы, в которой изделие использовалось как элемент этой системы;
- дефектов, возникших вследствие невыполнения Покупателем указанной ниже Памятки по уходу за кондиционером.

#### **Особые условия гарантийного обслуживания кондиционеров**

Настоящая гарантия не распространяется на недостатки работы изделия в случае, если Покупатель по своей инициативе (без учета соответствующей информации Продавца) выбрал и купил кондиционер надлежащего качества, но по своим техническим характеристикам не предназначенный для помещения, в котором он был впоследствии установлен Покупателем.

Уважаемый Покупатель! Напоминаем, что некавалифицированный монтаж кондиционеров может привести к его неправильной работе и, как следствие, к выходу изделия из строя. Монтаж данного оборудования должен производиться согласно документу Сто Нострой № 25 о «Монтаже и пусконаладке испарительных компрессорно-конденсаторных блоков бытовых систем кондиционирования в зданиях и сооружениях». Гарантию на монтажные работы и связанные с ними недостатки в работе изделия несет монтажная организация. Производитель (продавец) вправе отказать в гарантии на изделие, смонтированное и введенное в эксплуатацию с нарушением стандартов и инструкций.

#### **Особые условия гарантийного обслуживания водонагревательных приборов**

Настоящая гарантия не предоставляется, если неисправности в водонагревательных приборах возникли в результате: замерзания или всего лишь однократного превышения максимально допустимого давления воды, указанного на заводской табличке с характеристиками водонагревательного прибора; эксплуатации без защитных устройств или устройств, не соответствующих техническим характеристикам водонагревательных приборов; использование коррозионно-активной воды; коррозии от электрохимической реакции, несвоевременного технического обслуживания водонагревательных приборов в соответствии с инструкцией по эксплуатации (в том числе: несоблюдение установленных инструкцией периодичности и сроков проведения технического обслуживания в объеме, указанном в инструкции).

#### **Особые условия эксплуатации кондиционеров**

Настоящая гарантия не предоставляется, когда по требованию/желанию Покупателя в нарушение действующих в РФ требований СНиПов, стандартов и иной технической документации: был неправильно подобран и куплен кондиционер (-ы) для конкретного помещения; были неправильно смонтированы (-ы) (установлены (-ы)) блок (-и) купленного Покупателем кондиционера. Также обращаем внимание Покупателя на то, что в соответствии с Жилищным Кодексом РФ

Покупатель обязан согласовать монтаж купленного кондиционера (-ов) с эксплуатирующей организацией и компетентными органами исполнительной власти субъекта Российской Федерации. Продавец, Уполномоченная изготовителем организация, Импортёр, Изготовитель снимают с себя всякую ответственность за любые неблагоприятные последствия, связанные с использованием купленного кондиционера (-ов) без утвержденного плана монтажа и разрешения вышеуказанных организаций.

#### **Особенности эксплуатации увлажнителей воздуха, воздухоочистителей и осушителей**

1. В обязательном порядке при эксплуатации ультразвуковых увлажнителей воздуха следует использовать оригинальный (фирменный) фильтр-картридж для умягчения воды. При наличии фильтра-картриджа рекомендуется использовать водопроводную воду без предварительной обработки или очистки. Срок службы фильтра-картриджа зависит от степени жесткости используемой воды и может непрогнозируемо уменьшаться, в результате чего возможно образование белого осадка вокруг увлажнителя воздуха и на мембране самого увлажнителя воздуха (данный осадок может не удаляться и при помощи прилагаемой к увлажнителю воздуха щетки). Для снижения вероятности возникновения такого осадка фильтр-картридж требует своевременной периодической замены. Вследствие выработки ресурса фильтров у увлажнителей воздуха может снижаться производительность выхода влаги, что требует регулярной периодической замены фильтров в соответствии с инструкцией по эксплуатации. За перечисленные в настоящем пункте неисправности увлажнителей воздуха и возникший в связи с такими неисправностями какой-либо ущерб у Покупателя и третьих лиц Продавец, Уполномоченная изготовителем организация, Импортёр, Изготовитель ответственности не несут и настоящая гарантия на такие неисправности увлажнителей воздуха не распространяется. При эксплуатации увлажнителей воздуха рекомендуется использовать только оригинальные (фирменные) аксессуары изготовителя.
2. Перед началом эксплуатации воздухоочистителя извлеките фильтры из упаковки. Для нормального распределения очищенного воздуха по объему помещения не устанавливайте воздухоочиститель в воздушном потоке (на сквозняке, перед вентилятором и т.д.). Повреждение фильтра может привести к снижению эффективности очистки воздуха. Скопившуюся на фильтре пыль можно аккуратно удалить с помощью пылесоса. Мыть фильтр воздухоочистителя водой не допускается.
3. При эксплуатации осушителя во избежание утечек воды и сильного шума устанавливайте прибор на ровной поверхности. Для обеспечения эффективного осушения закрывайте окна и двери обслуживаемого помещения. При перемещении прибора соблюдайте особую осторожность:

не ударяйте, не наклоняйте и не допускайте его падения. Перед включением прибора убедитесь, что бак для сбора конденсата установлен правильно.

### Особые условия эксплуатации жидкотопливных нагревателей

Эксплуатация жидкотопливных нагревателей должна осуществляться совершеннолетними лицами, изучившими Руководство по эксплуатации. Недопустимо применение нагревателей без присмотра и доступ к ним посторонних. При работе нагревателей должна быть обеспечена стабильная вентиляция отапливаемого помещения, в котором не должно быть горючих, легковоспламеняющихся и взрывоопасных веществ в любом состоянии. Объем отапливаемого помещения не должен превышать мощности нагревателей. Топливо и параметры электросети должны соответствовать требованиям производителя. Перед каждым включением нагревателей необходимо проверять состояние сетевого кабеля и герметичность топливной системы.

### Памятка по уходу за кондиционером:

1. Один раз в 2 недели (при интенсивной эксплуатации чаще), контролируйте чистоту воздушных фильтров во внутреннем блоке (см. инструкцию по эксплуатации). Защитные свойства этих фильтров основаны на электростатическом эффекте, поэтому даже при незначительном загрязнении фильтр перестает выполнять свои функции;
2. Один раз в год необходимо проводить профилактические работы, включающие в себя очистку от пыли и грязи теплообменников внутреннего и внешнего блоков, проверку давления в системе, диагностику всех электронных компонентов кондиционера, чистку дренажной системы. Данная процедура предотвратит появление неисправностей и обеспечит надежную работу вашего кондиционера;
3. Один раз в год (лучше весной), при необходимости, следует вычистить теплообменник наружного блока и проверить работу кондиционера на всех режимах. Это обеспечит надежную работу Вашего кондиционера;

Покупатель предупрежден о том, что в соответствии с п. 11 «Перечня непродовольственных товаров надлежащего качества, не подлежащих возврату или обмену на аналогичный товар другого размера, формы, габарита, фасона, расцветки или комплектации» Пост. Правительства РФ от 19.01.1998 № 55 он не вправе требовать обмена купленного изделия в порядке ст. 25 Закона «О защите прав потребителей» и ст. 502 ГК РФ. С момента подписания Покупателем Гарантийного талона считается, что:

- вся необходимая информация о купленном изделии и его потребительских свойствах представлена Покупателю в полном объеме, в соответствии со ст. 10 Закона «О защите прав потребителей»;

- покупатель получил Инструкцию по эксплуатации купленного изделия на русском языке и \_\_\_\_\_;

- покупатель ознакомлен и согласен с условиями гарантийного обслуживания/особенностями эксплуатации купленного изделия;
- покупатель ознакомился с Памяткой по уходу за кондиционером и обязуется выполнять указанные в ней правила;
- покупатель претензий к внешнему виду/комплектности \_\_\_\_\_

\_\_\_\_\_ если изделие проверялось в присутствии Покупателя, написать «работе»

купленного изделия не имеет.

Подпись Покупателя: \_\_\_\_\_

Дата: \_\_\_\_\_

Заполняется продавцом

# COOLBERG

ГАРАНТИЙНЫЙ ТАЛОН  
сохраняется у клиента

Модель \_\_\_\_\_

Серийный номер \_\_\_\_\_

Дата продажи \_\_\_\_\_

Название продавца \_\_\_\_\_

\_\_\_\_\_

Адрес продавца \_\_\_\_\_

\_\_\_\_\_

Телефон продавца \_\_\_\_\_

\_\_\_\_\_

Подпись продавца \_\_\_\_\_

Печать продавца \_\_\_\_\_

Изымается мастером при обслуживании

# COOLBERG

УНИВЕРСАЛЬНЫЙ ОТРЫВНОЙ ТАЛОН  
на гарантийное обслуживание

Модель \_\_\_\_\_

Серийный номер \_\_\_\_\_

Дата продажи \_\_\_\_\_

Дата приема в ремонт \_\_\_\_\_

№ заказа-наряда \_\_\_\_\_

Проявление дефекта \_\_\_\_\_

\_\_\_\_\_

Ф.И.О. клиента \_\_\_\_\_

\_\_\_\_\_

Адрес клиента \_\_\_\_\_

\_\_\_\_\_

Телефон клиента \_\_\_\_\_

Дата ремонта \_\_\_\_\_

Подпись мастера \_\_\_\_\_

Заполняется продавцом

# COOLBERG

ГАРАНТИЙНЫЙ ТАЛОН  
сохраняется у клиента

Модель \_\_\_\_\_

Серийный номер \_\_\_\_\_

Дата продажи \_\_\_\_\_

Название продавца \_\_\_\_\_

\_\_\_\_\_

Адрес продавца \_\_\_\_\_

\_\_\_\_\_

Телефон продавца \_\_\_\_\_

\_\_\_\_\_

Подпись продавца \_\_\_\_\_

Печать продавца \_\_\_\_\_

Изымается мастером при обслуживании

# COOLBERG

УНИВЕРСАЛЬНЫЙ ОТРЫВНОЙ ТАЛОН  
на гарантийное обслуживание

Модель \_\_\_\_\_

Серийный номер \_\_\_\_\_

Дата продажи \_\_\_\_\_

Дата приема в ремонт \_\_\_\_\_

№ заказа-наряда \_\_\_\_\_

Проявление дефекта \_\_\_\_\_

\_\_\_\_\_

Ф.И.О. клиента \_\_\_\_\_

\_\_\_\_\_

Адрес клиента \_\_\_\_\_

\_\_\_\_\_

Телефон клиента \_\_\_\_\_

Дата ремонта \_\_\_\_\_

Подпись мастера \_\_\_\_\_

КУПОНЫ  
ТЕХОБСЛУЖИВАНИЯ

Техническое обслуживание  
произведено \_\_\_\_\_

Компания \_\_\_\_\_

Мастер \_\_\_\_\_

Дата \_\_\_\_\_



Печать и подпись

КУПОНЫ  
ТЕХОБСЛУЖИВАНИЯ

Техническое обслуживание  
произведено \_\_\_\_\_

Компания \_\_\_\_\_

Мастер \_\_\_\_\_

Дата \_\_\_\_\_



Печать и подпись

КУПОНЫ  
ТЕХОБСЛУЖИВАНИЯ

Техническое обслуживание  
произведено \_\_\_\_\_

Компания \_\_\_\_\_

Мастер \_\_\_\_\_

Дата \_\_\_\_\_



Печать и подпись

КУПОНЫ  
ТЕХОБСЛУЖИВАНИЯ

Техническое обслуживание  
произведено \_\_\_\_\_

Компания \_\_\_\_\_

Мастер \_\_\_\_\_

Дата \_\_\_\_\_



Печать и подпись





Для заметок



# COOLBERG

[www.severcon.ru](http://www.severcon.ru)